

**+ESTIMA**

**'24**

**КАТАЛОГ  
ПРОДУКЦИИ  
Генеральный**

PRODUCT  
CATALOGUE  
General

КАТАЛОГ  
ПРОДУКЦИИ

2024

**GENERAL CATALOGUE**

# О КОМПАНИИ

## ABOUT US

### ESTIMA — БОЛЬШЕ, ЧЕМ КЕРАМОГРАНИТ

>20 ЛЕТ НА РЫНКЕ

>1 500 СОТРУДНИКОВ

21 ФИРМЕННЫЙ САЛОН

15 МЛН М<sup>2</sup> КЕРАМОГРАНИТА В ГОД

### ESTIMA — MORE THAN PORCELAIN TILE

>20 YEARS ON THE MARKET

>1 500 EMPLOYEES

21 BRANDED RETAIL STORES

MORE THAN 15 MLN M<sup>2</sup> OF PORCELAIN  
TILE ANNUALLY

За каждым впечатляющим цифрами стоят люди, профессионалы своего дела, ежедневно разделяющие свои знания, силы, время и эмоции с ESTIMA.

За каждой историей стоит бесценный опыт, пробы, взлеты и результат, проверенный временем и клиентами компании.

Behind impressive figures there are people, true experts who regularly share their knowledge and skills, efforts, time and emotions with ESTIMA.

Each history is the route of experience, attempts, rises and results tested by time and company's clients.

На протяжении двадцати лет компания ESTIMA сохраняет верность своим принципам, взятым за основу еще с момента выбора названия.

Estima в переводе с испанского — «уважение».

More than 20 years, Estima has remained faithful to the principles that have been at the heart of the company since its name was chosen.

"Estima" means "respect" in Spanish.

Первый производитель керамогранита в России  
Профессионалы, признанные на мировом рынке  
Вектор развития целой индустрии

First manufacturer of porcelain tiles in Russia  
Professionals recognized on the global market  
Vector of development of the whole industry

### МИССИЯ КОМПАНИИ: «ЛИДЕРСТВО, ОСНОВАННОЕ НА ДОВЕРИИ»

COMPANY'S MISSION:  
"LEADERSHIP BASED  
ON TRUST"

Соблюдаем правила: открытость и доверие

Сохраняем традиции: стабильность для сотрудника, надежность для партнера

Лидируем на рынке: непрерывное развитие и инновационные технологии

Думаем о будущем: ответственный подход к делу

Заботимся о клиенте: понимание потребностей и желание сделать жизнь лучше

We follow the rules: transparency and trust

We honor traditions: stability for employees, reliability for partners

We lead the market: continuous development and innovative technologies

We think about the future: responsible business approach

We take care of our customers: we understand the needs and make life better

### ЦЕННОСТИ КОМПАНИИ ESTIMA

ESTIMA VALUES



# ОБРАЩЕНИЕ КОМАНДЫ

Забота о клиентах и сотрудниках всегда была нашим приоритетом наравне с неизменными ценностями компании. Однако в этом году мы хотим еще больше углубиться в направление клиентоориентированности.

В команде Estima более 1 500 человек, которые на протяжении 22 лет совершенствуют продукцию, сервис и коммуникацию с вами — нашими партнерами и клиентами. Мы ценим ваше доверие и делаем все возможное, чтобы работа с компанией Estima стала еще удобнее, быстрее и проще.

Благодарим за выбор нашей продукции!

*С наилучшими пожеланиями,*

команда ESTIMA CERAMICA

## TEAM'S MESSAGE

Taking care of customers and employees has always been our priority along with the company's constant values. This year, however, we want to go even further in the direction of customer focus.

Estima team has more than 1,500 people who have been improving products, service and communication with you — our partners and customers — for 22 years. We appreciate your trust and we do our best to make your cooperation with Estima even more convenient, faster and easier.

Thank you for choosing our products!

*Best wishes,*

ESTIMA CERAMICA team

# ПРОИЗВОДСТВО

## PRODUCTION

В производственный комплекс компании ESTIMA входит два предприятия: Ногинский комбинат строительных изделий (НКСИ) и Самарское объединение керамики (СОК). Оба производства оснащены передовым оборудованием от ведущих итальянских производителей.

Ежегодно компания ESTIMA проводит модернизацию собственных производственных предприятий. Совершенствование направлено на улучшение качества готовой продукции, расширение ассортимента товаров, а также на автоматизацию производства и развитие логистических центров.

Подобные инициативы позволяют компании производить плитку больших форматов, а также полностью удовлетворять запросы клиентов благодаря широкому ассортименту продукции высокого качества и разнообразию ценовых сегментов.

Estima's production complex includes two enterprises: Noginsk Plant Of Construction Materials (NCCP) and Samara Association of Ceramics (SOC). Each factory is well equipped with advanced Italian facilities.

Estima annually performs modernization of its facilities. The enhancement is aimed at end-product improvement including expansion of assortment, production, automation and development of logistics centers.

We made it possible to manufacture extra large format tiles in order to fully satisfy customers' demands due to a high quality assortment range and reasonable price policy



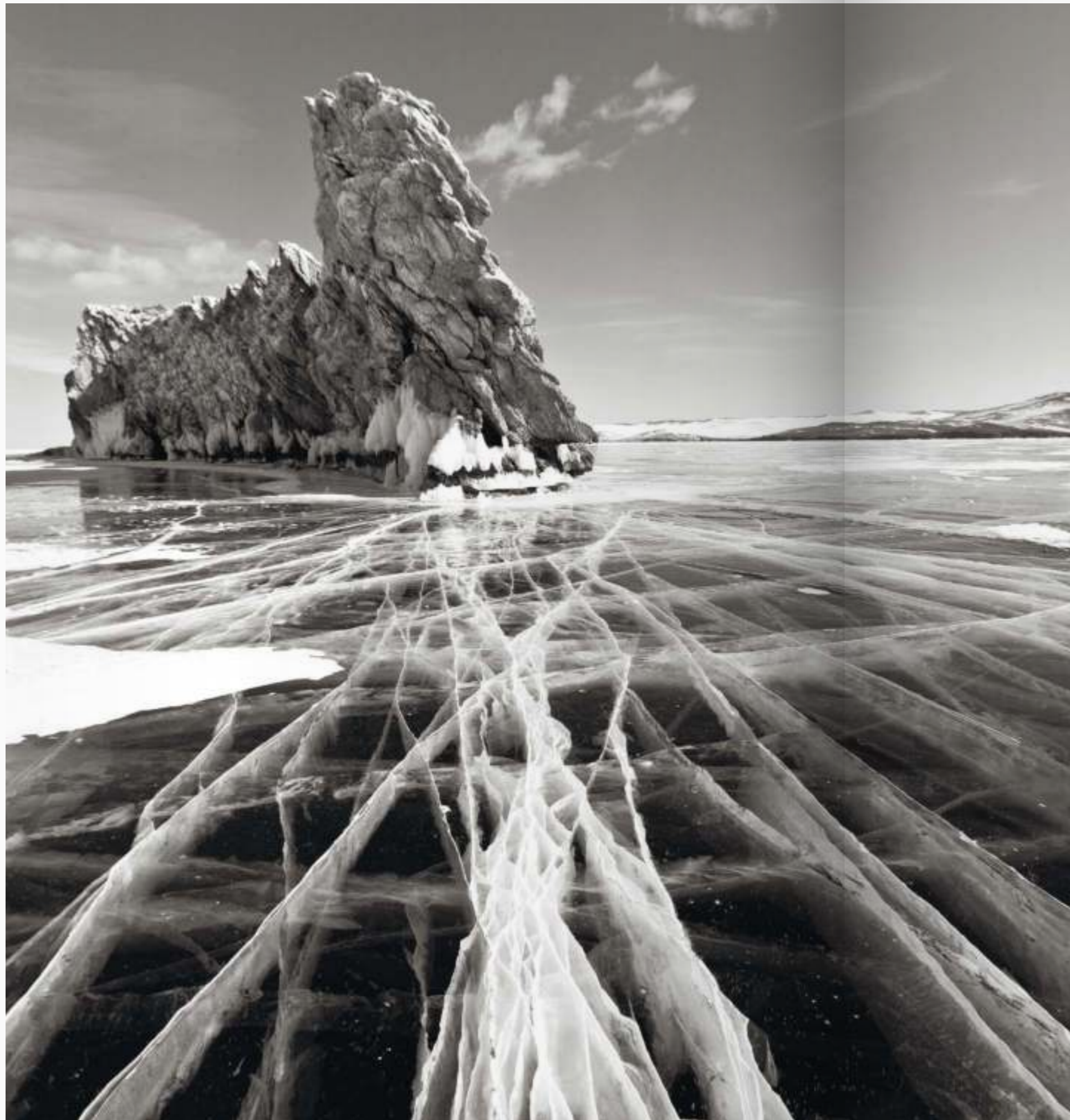

# GREEN & ECO

Инновации для компании ESTIMA — это, в первую очередь, бережное отношение к природе. Благодаря высоким технологиям компания оптимизирует потребление природных ресурсов и грамотно утилизирует отходы. Приобретая продукцию <sup>TM</sup> ESTIMA®, покупатель может быть уверен в том, что она изготовлена по передовым экотехнологиям:

Innovation for Estima is first and foremost about respect for nature. By using high technology, the company optimizes the consumption of natural resources and disposes of waste in an intelligent way. Buying porcelain tiles by <sup>TM</sup> Estima®, the client can be sure that it is made with the use of advanced eco-technologies:

## ВОДА WATER

Экономия важнейшего природного ресурса — воды, осуществляется за счет ее многократного использования. Техническая вода очищается и используется повторно. Отфильтрованный осадок и пыль, а также все материалы, отбракованные до обжига, являются внутренним возвратным сырьем, которое идет на производство специального продукта EcoGres.

The most important natural resource — water — is saved through its multiple use. Technical water is purified and reused. The filtered sediment and dust as well as all the materials discarded before firing are internal returnable raw materials that are used to produce special EcoGres porcelain tiles.

Производство керамогранита <sup>TM</sup> ESTIMA® построено по замкнутому циклу и является практически полностью безотходным. Производственные помещения и технологическое оборудование оснащены экофильтрами, которые исключают вредные промышленные выбросы в окружающую среду.

<sup>TM</sup> Estima® porcelain tiles manufacturing is designed cyclically, and this is almost waste-free production. Manufacturing premises and technological equipment are fitted with eco filters that eliminate harmful industrial emissions into the environment.

## ВОЗДУХ AIR

## ЭНЕРГИЯ ENERGY

Одной из энергоэффективных технологий, применяемых на заводах, является вторичное использование горячего воздуха. Он отводится по специальным воздуховодам и после фильтрации отапливает складские и производственные помещения.

Energy efficient technology used in our factories is the reuse of hot air. The hot air is vented through a special air duct and after the filtration it is used to heat the warehouse and manufacturing premises.

Производство керамического гранита <sup>TM</sup> ESTIMA® полностью отвечает «зеленым» стандартам. В результате получается материал, отличающийся высокими эксплуатационными показателями и впечатляюще продолжительным сроком службы — более 50 лет.

Компания использует лучшее сырье: высококачественная белая глина, отечественные полевые шпаты, материалы для декорирования от ведущих европейских производителей.

The production of <sup>TM</sup> Estima® porcelain tiles is fully compliant with “green” standards. As a result, our products are characterized by such features as high performance and impressively long (more than 50 years) durability.

Our company uses the best raw materials: high-quality white clay, domestic feldspars, materials for decoration from leading European manufacturers.



## ЭКОЛОГИЯ КАК БЕЗУСЛОВНЫЙ ПРИОРИТЕТ

ECOLOGY  
AS AN ULTIMATE  
PRIORITY

За внедрение технологии производства керамогранита EcoGres из внутреннего возвратного сырья компания ESTIMA была отмечена дипломом и награждена призовой статуэткой «Аист» в номинации «ЭКОпродукция».

ESTIMA was awarded with a diploma and a prize “Aist” statuette in “Ecoproduction” category for the implementation of porcelain tiles manufacturing from internal returnable raw materials EcoGres technology.

## СОЦИАЛЬНО- ОТВЕТСТВЕННОЕ ПРОИЗВОДСТВО

SOCIALLY  
RESPONSIBLE  
MANUFACTURING

Компания ESTIMA успешно прошла аудит социальной ответственности ICS, инициатором которого выступил лидер в области сертификации — Bureau Veritas Certification rus, по заказу Adeo Group (Leroy Merlin). Социальный аудит включал следующие направления: трудовые отношения с персоналом, противопожарная безопасность, охрана труда, экология, а также безопасность жизни и здоровья работников предприятия и окружающей среды.

ESTIMA has successfully passed the ICS social responsibility audit. The initiative belongs to the leader in the domain of certification — Bureau Veritas Certification rus, on behalf of Adeo Group (Leroy Merlin).

Social audit included the following directions: labor relations with the personnel, fire safety, labor protection, ecology and also safety of employees' life and health at the enterprise and the environment safety.

# ПОРТФЕЛЬ БРЕНДОВ

## OUR BRANDS

Портфель Estima — это сбалансированное сочетание брендов и линеек керамогранита, с помощью которого можно закрыть любые потребности в строительстве, архитектуре и дизайне. В нем собраны разнообразные предложения по дизайну, цене, характеристикам, формату и другим важным критериям.

Estima portfolio is a balanced combination of brands and product lines of porcelain tiles that can cover any needs in construction, architecture and design. It brings together a variety of proposals on design, price, characteristics, format and other important criteria.

## + ESTIMA

высокотехнологичный керамогранит  
high-tech line of porcelain tiles

## AMÉTIS by ESTIMA

премиальная линейка керамогранита  
premium line of porcelain tiles

## ESTIMA XXL когда важен масштаб

широкоформатный керамогранит  
large-size porcelain tile 80x80 cm  
and 80x160 cm

## estima CITY

будь в ритме города

демократичная линейка  
керамогранита  
democratic porcelain tile

## Estima Profi

керамогранит, с которого начинается  
проект  
construction line of porcelain tiles



# СОДЕРЖАНИЕ

## CONTENT

2 О КОМПАНИИ  
ABOUT US

4 ОБРАЩЕНИЕ КОМАНДЫ  
TEAM'S MESSAGE

6 ПРОИЗВОДСТВО  
PRODUCTION

8 «ЗЕЛЕНОЕ» ПРОИЗВОДСТВО  
GREEN & ECO

12 ПОРТФЕЛЬ БРЕНДОВ  
OUR BRAND'S

16 АЛФАВИТНЫЙ УКАЗАТЕЛЬ  
INDEX

## 20

### ESTIMA

#### MARBLE

22 BERNINI  
36 IDEAL  
48 MONTIS  
58 VISION

#### STONE

70 GABBRO  
80 GOBI  
94 TERRA  
108 TOTTORI  
118 TRAMONTANA

#### WOOD

132 ARTWOOD  
142 BRIGANTINA  
156 CLASSIC WOOD  
170 SOFT WOOD

#### CEMENT

184 CAVE  
196 LOFT  
208 LUNA  
222 TRAFFIC

#### DESIGN

234 AGLOMERAT  
244 COSMOS  
258 FUSION

#### COMMERCIAL

268 RAINBOW  
278 STANDARD  
286 TECHNICA STANDARD  
288 YOUR COLOR

## 300

### Ametis by ESTIMA

308 MARMULLA  
320 SUPREME  
336 KAILAS  
348 OCEANMIST  
358 DAINTREE  
368 SELECTION  
382 MAGMAS  
394 SPECTRUM  
414 ARTI

## 424

### ESTIMA City

426 MELODY  
434 NEWPORT  
440 ROCK  
444 RAGTIME  
448 BRIGANTINA  
454 DREAM WOOD  
460 UNDERGROUND  
466 ART  
470 JASPER  
474 SOLO

478 ИЗДЕЛИЯ ИЗ КЕРАМОГРАНИТА  
FABRICATED PRODUCTS FROM GRES  
PORCELAIN STONEWARE

480 ДЕКОРАТИВНЫЕ ИЗДЕЛИЯ  
DECORS

482 СПЕЦИАЛЬНЫЕ ИЗДЕЛИЯ И СТУПЕНИ  
SPECIAL TRIMS AND STEPS

484 СОЧЕТАНИЯ ЦВЕТОВ И КОЛЛЕКЦИЙ  
COMBINATION OF COLORS AND COLLECTIONS

486 РЕШЕНИЕ ДЛЯ ЛЮБОГО ПРОЕКТА  
THE SOLUTION FOR ANY PROJECT

488 НАШИ ПРОЕКТЫ  
OUR PROJECTS

502 ВНИМАНИЮ ПОТРЕБИТЕЛЕЙ  
TO THE CONSUMERS ATTENTION

504 РЕКОМЕНДАЦИИ ПО УХОДУ  
CLEANING AND MAINTENANCE RECOMMENDATIONS

506 РЕКОМЕНДАЦИИ ПО РАБОТЕ С КРУПНЫМ ФОРМАТОМ  
LARGE FORMAT RECOMMENDATIONS

508 РЕКОМЕНДАЦИИ ПО УКЛАДКЕ  
RECOMMENDATIONS FOR LAYING

510 ТЕХНИЧЕСКАЯ ИНФОРМАЦИЯ  
TECHNICAL DATA

514 МАТРИЦА  
MATRIX

525 СЕРТИФИКАЦИЯ  
CERTIFICATIONS

526 КОНТАКТЫ  
CONTACTS

528 УСЛОВНЫЕ ОБОЗНАЧЕНИЯ  
SYMBOLS

# ESTIMA

AGLOMERAT AG <b>A</b>	ARTWOOD AW <b>B</b>	BERNINI BR <b>B</b>
BRIGANTINA BG <b>A</b>	CAVE CA <b>C</b>	CLASSIC WOOD CW <b>B</b>
COSMOS CM <b>C</b>	FUSION FS <b>F</b>	GABBRO GB <b>G</b>
GOBI GB <b>G</b>	IDEAL ID <b>I</b>	LOFT LF <b>L</b>
234	132	22
142	184	156
244	258	70
80	36	196

LUNA LN <b>L</b>	MONTIS MN <b>M</b>	RAINBOW RW <b>R</b>
SOFT WOOD SF <b>S</b>	STANDARD ST <b>S</b>	TERRA TE <b>T</b>
TOTTORI TT <b>T</b>	TRAFIC TF <b>T</b>	TRAMONTANA TN <b>T</b>
VISION VS <b>V</b>	YOUR COLOR YC <b>Y</b>	
208	48	268
170	278	94
108	222	118
58	288	

# AMETIS BY ESTIMA



# ESTIMA City

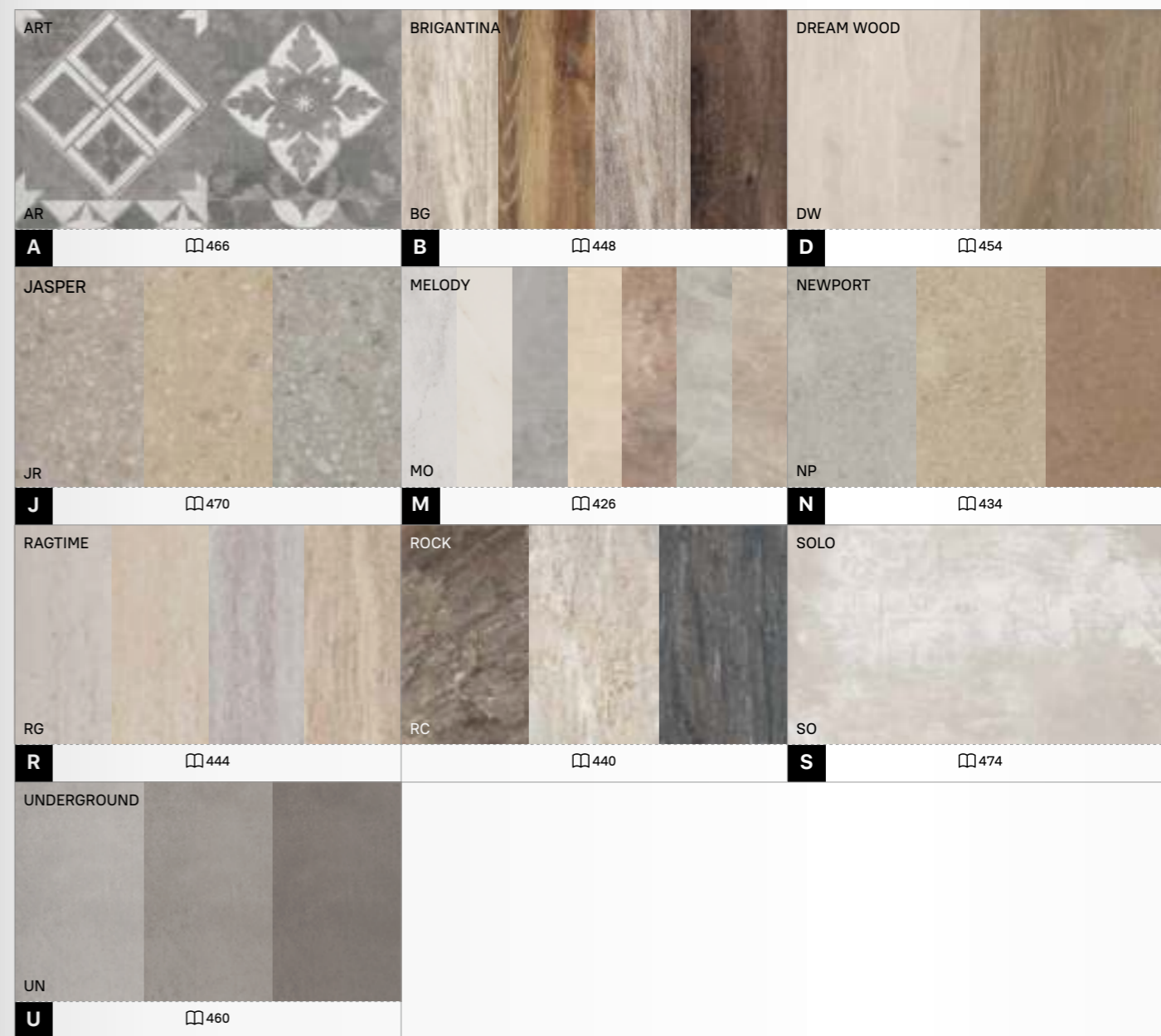

# ESTIMA

Бренд Estima включает в себя 24 коллекции керамогранита, которые предназначены для отделки не только частных, но и коммерческих интерьеров. Каждая коллекция уникальна и с высокой точностью воспроизводит рисунок и текстуру натуральных материалов: камня, дерева, мрамора. В арсенале бренда есть и коллекции, поверхности которых воссоздают бетон, агломерат, металл или вовсе имеют ультрамодные дизайнерские паттерны.

Универсальность материала, но в то же время следование трендам отрасли — главный ориентир при создании коллекций <sup>TM</sup> Estima®.

Estima includes 24 collections of porcelain tiles, which are designed for finishing not only private but also commercial interiors. Each collection is unique and perfectly reproduces the pattern and texture of natural materials: stone, wood, marble. In the stock of the brand there are also collections whose surfaces reproduce concrete, agglomerate, metal or even have ultra-trendy design patterns.

The versatility of the material, but at the same time following the trends of the industry is the main guideline for the creation of <sup>TM</sup> Estima® collections.

# BERNINI

# BR

мрамор  
marble

Создавая коллекцию Bernini, мы вдохновлялись произведениями искусства известного скульптора и архитектора, настоящего законодателя вкуса эпохи барокко — Джованни Бернини. Пышный фонтан «Треви», реалистичная скульптура «Похищение Прозерпины» и величественная площадь «Святого Петра» — мраморные вены у керамического гранита Bernini такие же восхитительные и чувственные, как произведения самого творца.

Динамичные узоры, высокое качество графики и благородная цветовая палитра — безупречный выбор для создания изысканного интерьера в современных стилях: лофт, неоклассика и минимализм.

When creating the Bernini collection we were inspired by a famous architect and a true baroque tastemaker Giovanni Bernini. His artwork — the lavish Trevi fountain, the realistic sculpture “The rape of Proserpina” and the magnificent St. Peter’s square (Piazza San Pietro) convey the unique feelings that we also find in marble veins of the Bernini Collection.

Dynamic patterns, high quality graphics and a noble color range is a perfect match for the interior of your dreams that will fit any style: loft, neoclassical or minimalism.

XXL  
формат



# BERNINI BR



BR 04 dark brown

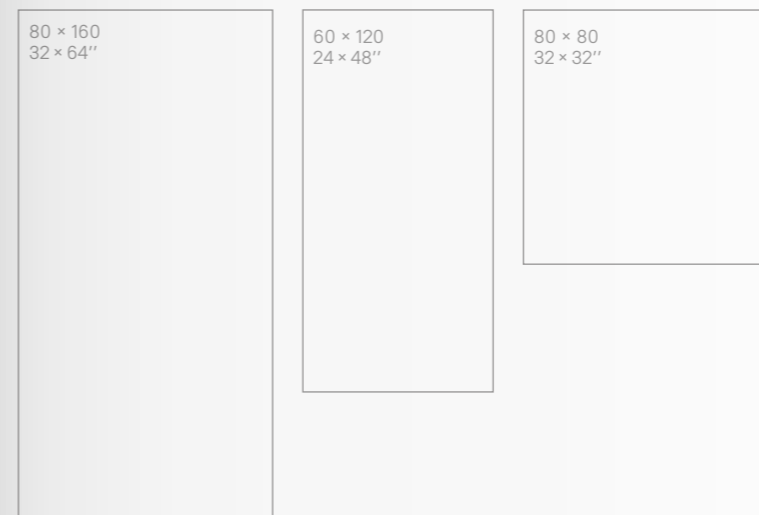

cm	in
неполированный natural	
полированный polished	
■ 60 × 120	24 × 48
неполированный natural	
■ 80 × 80	32 × 32
■ 80 × 160	32 × 64

неполированный natural

Показатели противоскольжения: R9 DCOF>0,42  
Slip resistance:

BR 03 BR 04 BR 01 BR 02

разные графические рисунки  
different images

полированный polished

разные графические рисунки  
different images

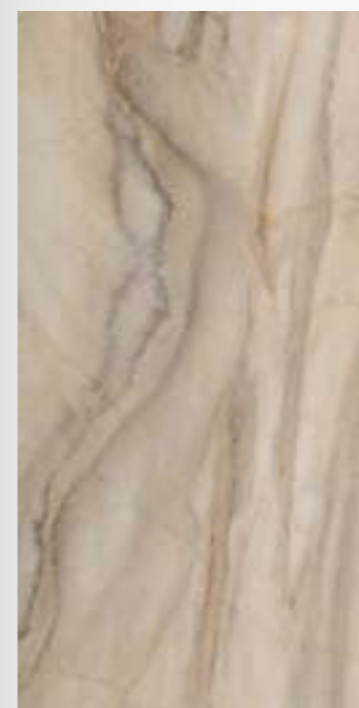

BR 01 pearl

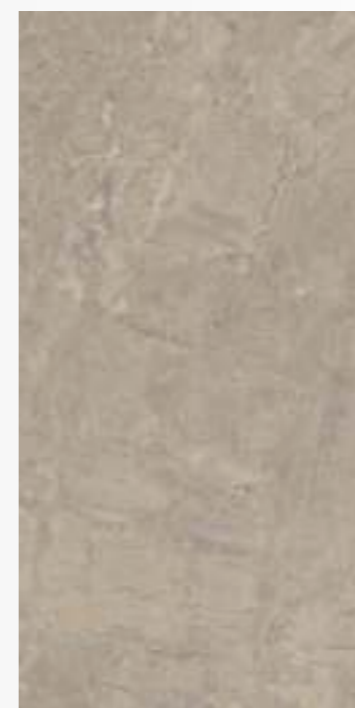

BR 02 beige



BR 03 grey





BERNINI BR 01

упаковка и вес package and weight

формат cm	size in	поверхн. surface	рект. rect.	толщ. mm	thk in	в коробке box					1 м <sup>2</sup> 1 m <sup>2</sup>		в палете pallet				
						шт. pcs	м <sup>2</sup> m <sup>2</sup>	фут <sup>2</sup> ft <sup>2</sup>	кг kg	фунт lbs	кг kg	фунт lbs	кор. box	м <sup>2</sup> m <sup>2</sup>	фут <sup>2</sup> ft <sup>2</sup>	кг kg	фунт lbs
■ 60 × 120	24 × 48	неп. nat.	●	10	0,39	2	1,44	15,5	34,6	76,3	24,0	53,0	32	46,08	419	1 109	2 059
		пол. pol.							35,2	77,6	24,5	53,9				1 129	2 096
■ 80 × 80	32 × 32	неп. nat.	●	11	0,43	1	1,28	13,78	32,9	72,4	25,7	56,6	35	44,8	482	1 150	2 535
■ 80 × 160	32 × 64								33,3	73,5	26,0	57,4				36	46,08



# BERNINI BR

Декоративные изделия  
Decors

## MOSAIC 5 × 5 (2 × 2")

30 × 30  
12 × 12"

неполированный natural  
полированный polished

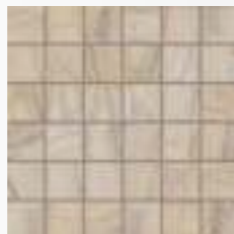
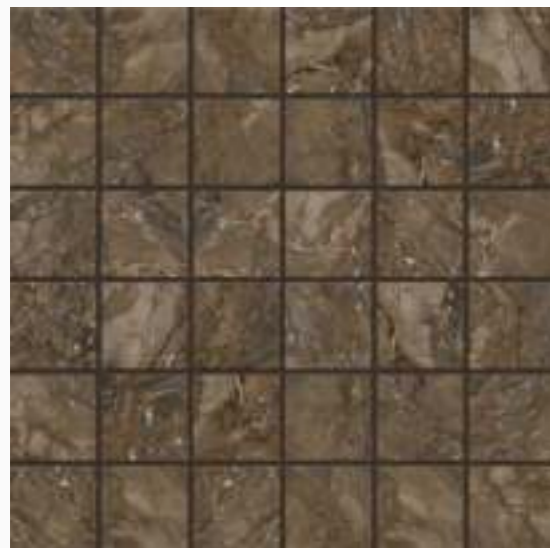

BR 01 pearl

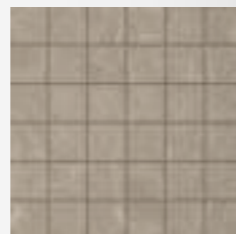

BR 02 beige

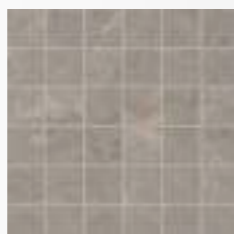

BR 03 grey

BR 04 dark brown

## HEXAGON

25 × 28,5  
9,8 × 11,2"

неполированный natural  
полированный polished



BR 01 pearl



BR 02 beige



BR 03 grey

BR 04 dark brown



DANTREE DA 01  
BERNINI BR 02  
Mosaic 5 × 5 BR 02

# BERNINI BR

Декоративные изделия  
Decors



BERNINI BR 04

## CUBE

29 × 25  
11,4 × 9,8''

неполированный natural



BR 04 dark brown



BR 01 pearl



BR 02 beige



BR 03 grey

### упаковка и вес package and weight

типы мозаик types of mosaics	формат cm	size in	толщ. thk		1 шт. pc.				в коробке box				в палете pallet					
			mm	in	м <sup>2</sup>	фут <sup>2</sup>	кг	фунт	шт.	м <sup>2</sup>	фут <sup>2</sup>	кг	фунт	кор.	м <sup>2</sup>	фут <sup>2</sup>	кг	фунт
Cube	29 × 25	11,4 × 9,8	10	0,39	0,05	0,6	1,8	4,0	10	0,54	5,9	18	39,7	36	19,6	211	648	1 429
Hexagon	25 × 28,5	9,8 × 11,2			0,05	0,5	1,7	3,7	10	0,51	5,5	16,7	36,8	36	18,3	196	600	1 323
Mosaic 5 × 5 (2 × 2'')	30 × 30	12 × 12			0,09	1	2,1	4,6	10	0,9	9,7	20,7	45,6	36	32,4	349	745	1 643

# BERNINI BR

Специальные изделия  
Special trims

Комплект: ступень без насечек с бортиком и подступенком  
Set: Step tread without stripes with nose and riser

33 × 120 / 14,5 × 120 cm  
13,2 × 48" / 5,7 × 48"

неполированный natural



BR 04 dark brown



BR 01 pearl



BR 02 beige



BR 03 grey

Ступень с насечками  
Step tread with stripes

30 × 120 cm / 12 × 48"

неполированный natural



BR 04 dark brown



BR 01 pearl



BR 02 beige



BR 03 grey



BERNINI 01

Плинтус  
Skirting

7 × 60 cm / 3 × 24"

неполированный natural  
полированный polished



BR 04 dark brown



BR 01 pearl



BR 02 beige



BR 03 grey

упаковка и вес package and weight

типы ступеней types of steps	формат cm	size in	толщ. mm	thk in	1 шт. pc.				в коробке box				в палете pallet					
					м² m²	фут² ft²	кг kg	фунт lbs	шт. pcs	м² m²	фут² ft²	кг kg	фунт lbs	кор. box	м² m²	фут² ft²	кг kg	фунт lbs
Комплект: ступень без насечек с бортиком и подступенком Set: Step tread without stripes with nose and riser																		
ступень step tread	33 × 120	13,2 × 48	10*		0,396	4,3	16	35	2	0,792	8,5	32	71	40	31,7	341	1 266	2 790
подступенок riser	14,5 × 120	5,7 × 48																
Ступень с насечками Step with stripes	30 × 120	12 × 48	10	0,39	0,36	3,9	8,28	18,3	4	1,44	15,5	33,1	73	24	34,56	372,0	795	1 752
Плинтус Skirting	7 × 60	3 × 24			0,042	0,5	1	2,2	18	0,756	8	18	40	48	36	391	864	1 905

\* толщина ступени с учетом бортика составляет 32 мм (12,6")  
\* step tread thickness with nose is 32 mm (12,6")

# IDEAL

# ID

мрамор  
marble

Слово **идеал** имеет значение «совершенное воплощение чего-либо» и изначально использовалось в немецком языке. В 19 веке оно получило широкое распространение и в России.

Коллекция **Ideal** полностью оправдывает свое название — на светлой подложке переплелись золотисто-серые вены мрамора. Это покрытие — настоящая находка для тех, кто хочет добиться натуральной отделки интерьера.

The word **Ideal** means “perfect implementation” and was initially used in German. In the 19<sup>th</sup> century it was widely spread in Russia.

The **Ideal** collection fully justifies its name. Golden and grey veins are intertwined on the creamy underlay. This surface is a lucky finding for those who would like to create natural interior decoration.

XXL  
формат



IDEAL 01  
YOUR COLOR 55

# IDEAL ID

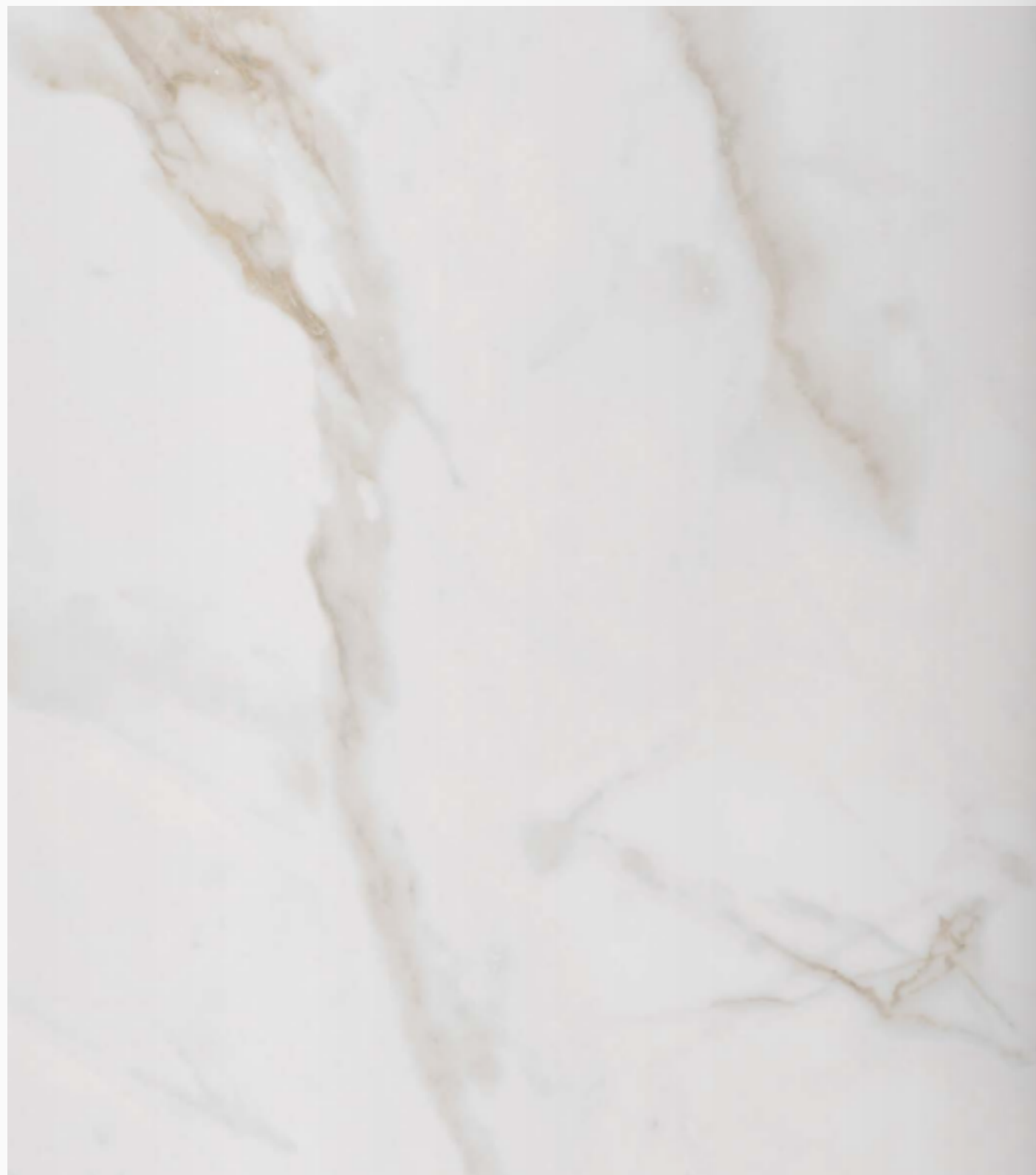

ID 01 white



cm	in
неполированный natural	
полированный polished	
■ 60 × 60	24 × 24
■ 60 × 120	24 × 48
неполированный natural	
■ 80 × 80	32 × 32
■ 80 × 160	32 × 64

### неполированный natural

Показатели противоскольжения: R9 DCOF>0,42  
Slip resistance:

разные графические рисунки  
different images

### полированный polished

разные графические рисунки  
different images

### упаковка и вес package and weight

формат	size	поверхн.	рект.	толщ.	thk	в коробке box					1 м <sup>2</sup> 1 m <sup>2</sup>		в палете pallet				
						шт.	м <sup>2</sup>	фут <sup>2</sup>	кг	фунт	кг	фунт	кор.	м <sup>2</sup>	фут <sup>2</sup>	кг	фунт
cm	in	surface	rect.	mm	in	pcs	m <sup>2</sup>	ft <sup>2</sup>	kg	lbs	kg	lbs	box	m <sup>2</sup>	ft <sup>2</sup>	kg	lbs
■ 60 × 60	24 × 24	неп. nat.	●	10	0,39	4	1,44	15,5	34,3	75,5	23,8	52,5	30	43,2	465	1 028	2 266
		пол. pol.				34,2			52,4								
■ 60 × 120	24 × 48	неп. nat.	●	10	0,39	2	1,44	15,5	34,6	76,3	24,0	53,0	32	46,08	419	1 109	2 059
		пол. pol.				35,2			77,6		24,5	53,9					
■ 80 × 80	32 × 32	неп. nat.	●	11	0,43	1	1,28	13,78	32,9	72,4	25,7	56,6	35	44,8	482	1 150	2 535
									пол. pol.		33,3	73,5					

IDEAL ID 01



IDEAL ID 01







# IDEAL ID

Специальные изделия  
Special trims

Комплект: ступень без насечек  
с бортиком и подступенком  
Set: Step tread with nose and riser  
(without stripes)

33 × 120 / 14,5 × 120 cm  
13,2 × 48" / 5,7 × 48" неполированный natural



ID 01 white

Ступень с насечками  
Step tread with stripes

30 × 120 cm / 12 × 48"

неполированный natural



ID 01 white

Плинтус  
Skirting

7 × 60 cm / 3 × 24" неполированный natural  
полированный polished



ID 01 white



IDEAL ID 01  
Ступень (Step tread) ID 01

упаковка и вес package and weight

типы ступеней types of steps	формат cm	size in	толщ. thk mm in		1 шт. pc.				в коробке box				в палете pallet					
			м² m²	фут² ft²	кг kg	фунт lbs	шт. pcs	м² m²	фут² ft²	кг kg	фунт lbs	кор. box	м² m²	фут² ft²	кг kg	фунт lbs		
Комплект: ступень без насечек с бортиком и подступенком Set: Step tread with nose and riser (without stripes)																		
ступень step tread	33 × 120	13,2 × 48			0,396	4,3	16	35	2	0,792	8,5	32	71	40	31,7	341	1 266	2 790
подступенок riser	14,5 × 120	5,7 × 48																
Ступень с насечками Step with stripes	30 × 120	12 × 48	10*	0,39	0,36	3,9	8,28	18,3	4	1,44	15,5	33,1	73	24	34,56	372,0	795	1 752
Плинтус Skirting	7 × 60	3 × 24	10		0,042	0,5	1	2,2	18	0,756	8	18	40	48	36	391	864	1 905

\* толщина ступени с учетом бортика составляет 32 мм (12,6")  
\* step tread thickness with nose is 32 mm (12,6")

# MONTIS

# MN

мрамор  
marble

Классический белый цвет, изящные мраморные вены и прочность керамогранита переплелись в коллекции Montis. Керамогранит с мраморной поверхностью придаст интерьеру богемности и утонченности.

Эффектная раскладка керамогранита создаст особую атмосферу в пространстве. Она одинаково органично впишется в интерьер как в классическом, так и в современном стиле. Сочетайте такое покрытие с керамогранитом под дерево, чтобы создать более теплую и уютную атмосферу в помещении.

The Montis collection unites classical white, elegant marble veins and durability. The porcelain tile with marble surface will add bohemianism and elegance to the interior.

The impressive collection creates a special atmosphere in the space. It perfectly fits both classical and modern styles. We recommend using this collection in combination with wooden porcelain tile to create a cozy and warm atmosphere.

XXL  
формат



# MONTIS MN

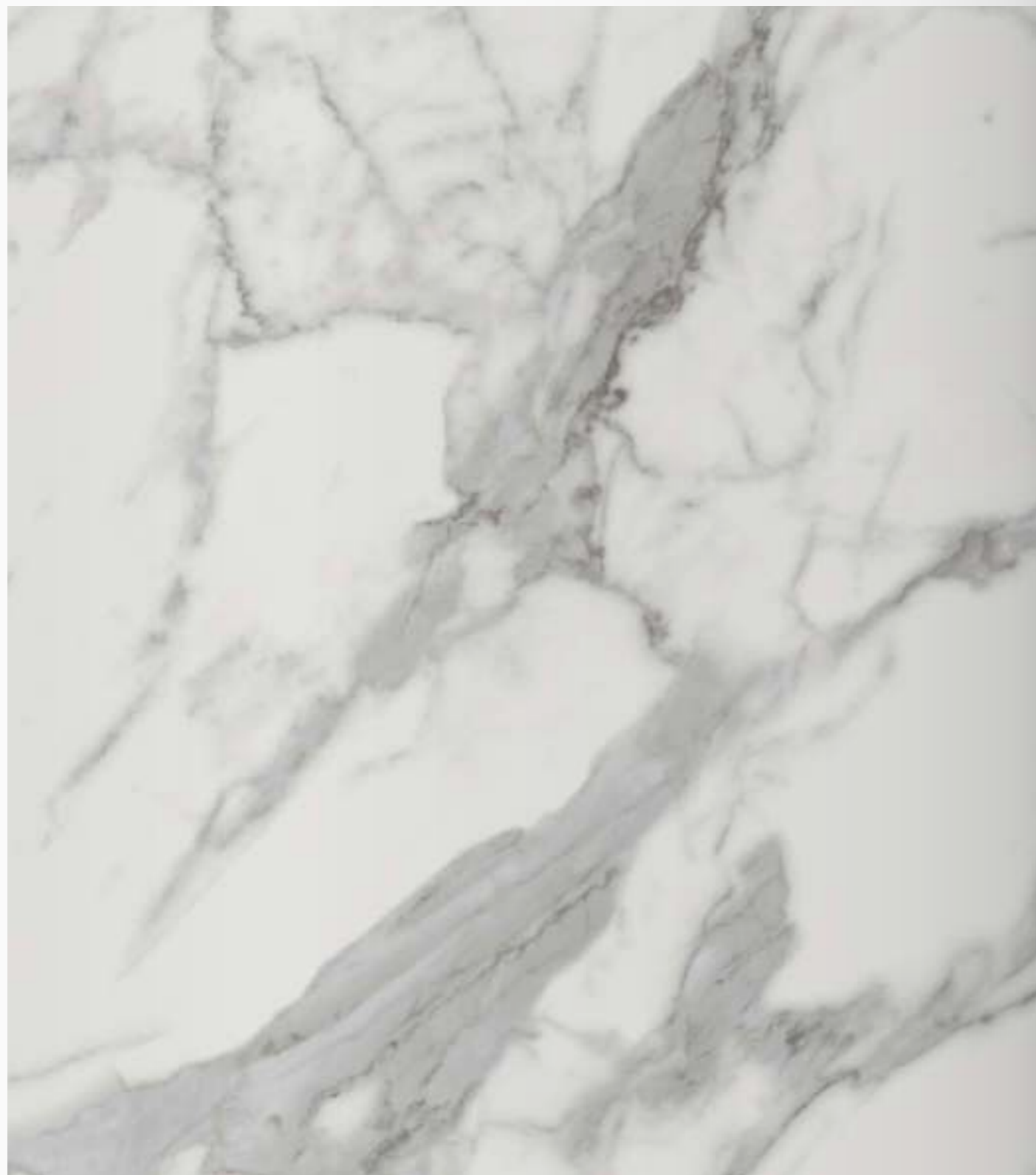

MN 01 white



cm	in
неполированный natural	
полированный polished	
■ 60 × 60	24 × 24
■ 60 × 120	24 × 48
неполированный natural	
■ 80 × 80	32 × 32
■ 80 × 160	32 × 64

### неполированный natural

Показатели противоскольжения: R9 DCOF>0,42  
Slip resistance:

разные графические рисунки  
different images

### полированный polished

разные графические рисунки  
different images

### упаковка и вес package and weight

формат	size	поверхн.	рект.	толщ.	thk	в коробе box					1 м² 1 m²		в палете pallet				
						шт.	м²	фут²	кг	фунт	кг	фунт	кор.	м²	фут²	кг	фунт
cm	in	surface	rect.	mm	in	pcs	m²	ft²	kg	lbs	kg	lbs	box	m²	ft²	kg	lbs
■ 60 × 60	24 × 24	неп. nat.	●	10	0,39	4			34,3	75,5	23,8	52,5	30	43,2	465	1 028	2 266
		пол. pol.						34,2			52,4			1 027	2 264		
■ 60 × 120	24 × 48	неп. nat.	●	10	0,39	2	1,44	15,5	34,6	76,3	24,0	53,0	32	46,08	419	1 109	2 059
		пол. pol.						35,2	77,6	24,5	53,9			1 129	2 096		
■ 80 × 80	32 × 32	неп. nat.	●	11	0,43	1	1,28	13,78	32,9	72,4	25,7	56,6	35	44,8	482	1 150	2 535
						пол. pol.			33,3	73,5	26,0	57,4			36	46,08	496



MONTIS MN 01

MONTIS MN 01



# MONTIS MN

Специальные изделия  
Special trims

Комплект: ступень с насечками,  
бортиком и подступенком  
Set: Step tread and stripes  
with nose and riser

33 × 120 / 14,5 × 120 cm  
13,2 × 48" / 5,7 × 48" неполированный natural

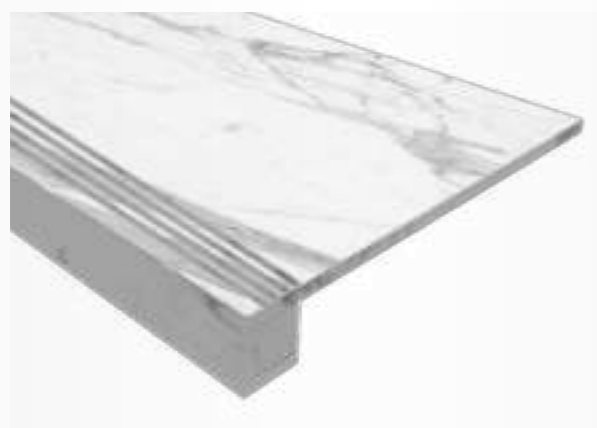

MN 01 white

Ступень с насечками  
Step tread with stripes

30 × 120 cm / 12 × 48"

неполированный natural

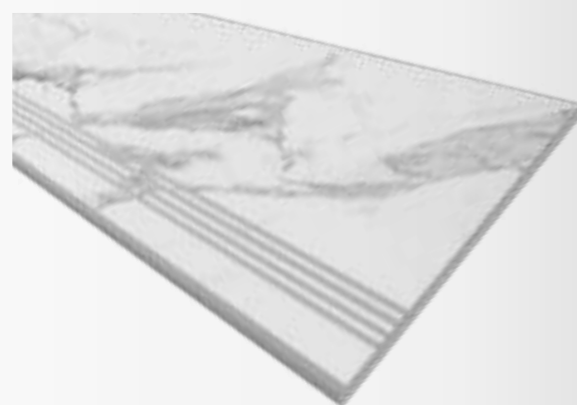

MN 01 white

Плинтус  
Skirting

7 × 60 cm / 3 × 24" неполированный natural  
полированный polished



MN 01 white



MONTIS MN 01  
Ступень (Step tread) MN 01

упаковка и вес package and weight

типы ступеней types of steps	формат cm	size in	толщ. mm	thk in	1 шт. pc.				в коробке box				в палете pallet					
					м <sup>2</sup>	фут <sup>2</sup>	кг	фунт	шт. pcs	м <sup>2</sup>	фут <sup>2</sup>	кг	фунт	кор. box	м <sup>2</sup>	фут <sup>2</sup>	кг	фунт
Комплект: ступень с насечками, бортиком и подступенком Set: Step tread and stripes with nose and riser																		
ступень step tread	33 × 120	13,2 × 48	10*	0,39	0,396	4,3	16	35	2	0,792	8,5	32	71	40	31,7	341	1 266	2 790
подступенок riser	14,5 × 120	5,7 × 48			0,36	3,9	8,28	18,3	4	1,44	15,5	33,1	73	24	34,56	372,0	795	1 752
Ступень с насечками Step with stripes	30 × 120	12 × 48	10		0,042	0,5	1	2,2	18	0,756	8	18	40	48	36	391	864	1 905
Плинтус Skirting	7 × 60	3 × 24																

\* толщина ступени с учетом бортика составляет 32 мм (12,6")

\* step tread thickness with nose is 32 mm (12,6")

# VISION

мрамор  
marble

# VS

Vision — коллекция, позволяющая видеть красоту в простом. Керамогранит с лаконичным и ненавязчивым рисунком мрамора никогда вам не надоест. Это та самая база, которая подойдет для интерьеров в стилях: сканди, минимализм и современный.

Цветовая палитра достаточно сдержанная и представлена в трех цветах: White, Grey и Black.

The Vision collection enables you to see the beauty in simplicity. You will never get bored by the porcelain tile with laconic and unobtrusive marble pattern. This is the interior foundation that will fit scandi, minimalism and modern styles.

The color palette is average and contains 3 shades: White, Grey and Black.

XXL  
формат





# VISION VS



VS 03 black



неполированный natural

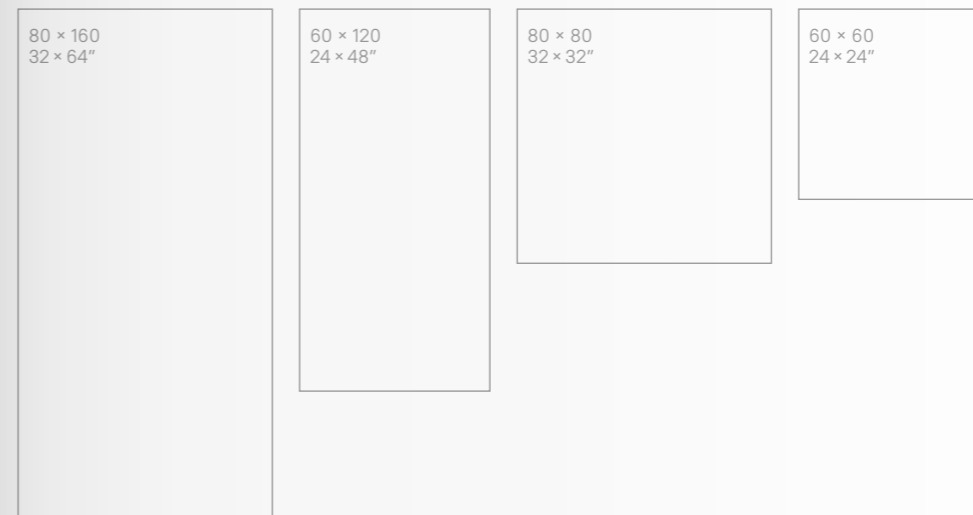

cm	in
неполированный natural	
полированный polished	
■ 60 × 60	24 × 24
■ 60 × 120	24 × 48
неполированный natural	
■ 80 × 80	32 × 32
■ 80 × 160	32 × 64

неполированный natural

Показатели противоскольжения: R9 DCOF>0,42  
Slip resistance:

разные графические рисунки  
different images

полированный polished

разные графические рисунки  
different images



VS 01 white



VS 02 grey





SPECTRUM SR 05  
VISION VS 01, VS 03  
Mosaic 5 × 5 VS 01





# VISION VS

Специальные изделия  
Special trims

Комплект: ступень с насечками, бортиком и подступенком  
Set: Step tread and stripes with nose and riser

33 × 120 / 14,5 × 120 cm  
13,2 × 48" / 5,7 × 48"

неполированный natural



VS 03 black



VS 01 white



VS 02 grey

Плинтус  
Skirting

7 × 60 cm / 3 × 24"    неполированный natural

неполированный natural  
полированный polished



VS 03 black



VS 01 white



VS 02 grey



VISION VS 01  
Ступень (Step tread) VS 01

упаковка и вес package and weight

типы ступеней types of steps	формат cm	size in	толщ. mm	thk in	1 шт. pcs.				в коробке box					в палете pallet				
					м² m²	фут² ft²	кг kg	фунт lbs	шт. pcs	м² m²	фут² ft²	кг kg	фунт lbs	кор. box	м² m²	фут² ft²	кг kg	фунт lbs
Комплект: ступень с насечками, бортиком и подступенком Set: Step tread and stripes with nose and riser																		
ступень step tread	33 × 120	13,2 × 48	10*	0,39	0,396	4,3	16	35	2	0,792	8,5	32	71	40	31,7	341	1 266	2 790
подступенок riser	14,5 × 120	5,7 × 48																
Плинтус Skirting	7 × 60	3 × 24	10		0,042	0,5	1	2,2	18	0,756	8	18	40	48	36	391	864	1 905

\* толщина ступени с учетом бортика составляет 32 мм (12,6")  
\* step tread thickness with nose is 32 mm (12,6")

# GABURO

# GB

камень  
stone

Отделка из керамогранита «под камень» всегда выглядит стильно и натурально. Благодаря оригинальной фактуре, плитка из коллекции Gabbro подойдет для зонирования пространства или создания акцента в определенной области помещения.

Коллекция имеет широкую цветовую палитру: White, Grey, Anthracite, Brown — 4 оттенка плитки, поверхность которой имитирует текстуру камня-песчаника.

Такой материал можно использовать при укладке в интерьере разных стилей: начиная от популярного лофта и заканчивая минималистичным сканди. Более того, базовые тона легко комбинировать между собой.

Porcelain tile design imitating stone always looks stylish and natural. Due to the original texture the porcelain tile from Gabbro collection is suitable for zoning space and creating accents in certain areas of the room.

The collection has a wide color range: White, Grey, Anthracite, Brown — 4 shades imitate sandstone texture.

Such material can be laid in the interior of different styles: from loft to minimalist scandi. Basic shades are easily combined with each other.

XXL  
формат

# GABBRO GB



GB 01 white



cm	in
60 × 60	24 × 24
60 × 120	24 × 48
80 × 80	32 × 32
80 × 160	32 × 64

неполированный natural

Показатели противоскольжения: R9 DCOF>0,42  
Slip resistance:

разные графические рисунки  
different images

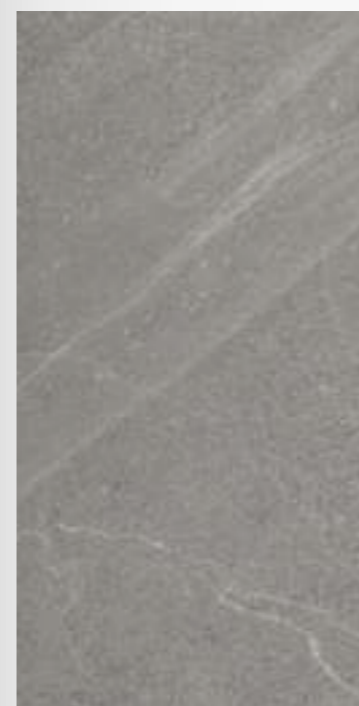

GB 02 grey



GB 03 anthracite



GB 04 brown





GABBRO GB 02



упаковка и вес package and weight

формат cm	size in	поверхн. surface	рект. rect.	толщ. thk		в коробке box				1 м <sup>2</sup> 1 m <sup>2</sup>				в палете pallet			
				mm	in	шт. pcs	м <sup>2</sup> m <sup>2</sup>	фут <sup>2</sup> ft <sup>2</sup>	кг kg	фунт lbs	кг kg	фунт lbs	кор. box	м <sup>2</sup> m <sup>2</sup>	фут <sup>2</sup> ft <sup>2</sup>	кг kg	фунт lbs
60 × 60	24 × 24	неп. пат.	●	10	0,39	4	1,44	15,5	34,3	75,5	23,8	52,5	30	43,2	465	1 028	2 266
60 × 120	24 × 48					2			34,6	76,3	24,0	53,0	32	46,08	419	1 109	2 059
80 × 80	32 × 32			11	1,28	13,78	32,9	72,4	25,7	56,6	35	44,8	482	1 150	2 535		
80 × 160	32 × 64			1			33,3	73,5	26,0	57,4	36	46,08	496	1 200	2 646		

# GABBRO GB

Декоративные изделия  
Decors

## MOSAIC 5 × 5 (2 × 2")

30 × 30  
12 × 12"



GB 01 white

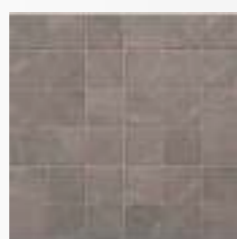

GB 02 grey



GB 03 anthracite



GB 04 brown

неполированный natural

## HEXAGON

25 × 28,5  
9,8 × 11,2"



GB 01 white



GB 02 grey



GB 03 anthracite



GB 04 brown

неполированный natural



GABBRO GB 02  
Hexagon GB 02

упаковка и вес package and weight

типы мозаик types of mosaics	формат cm	size in	толщ. thk mm in		1 шт. pc.				в коробке box					в палете pallet				
			м <sup>2</sup> m <sup>2</sup>	фут <sup>2</sup> ft <sup>2</sup>	кг kg	фунт lbs	шт. pcs	м <sup>2</sup> m <sup>2</sup>	фут <sup>2</sup> ft <sup>2</sup>	кг kg	фунт lbs	кор. box	м <sup>2</sup> m <sup>2</sup>	фут <sup>2</sup> ft <sup>2</sup>	кг kg	фунт lbs		
Hexagon	25 × 28,5	9,8 × 11,2	10	0,39	0,05	0,5	1,7	3,7	10	0,51	5,5	16,7	36,8	36	18,3	196	600	1323
Mosaic 5 × 5 (2 × 2")	30 × 30	12 × 12			0,09	1	2,1	4,6		0,90	9,7	20,7	45,6		32,4	349	745	1643



# GABURO GB

Специальные изделия  
Special trims

Комплект: ступень с насечками, бортиком и подступенком  
Set: Step tread and stripes with nose and riser

33 × 120 / 14,5 × 120 cm  
13,2 × 48" / 5,7 × 48"



GB 01 white



GB 02 grey



GB 03 anthracite



GB 04 brown

неполированный natural

Ступень с насечками  
Step tread with stripes

30 × 120 cm / 12 × 48"



GB 01 white



GB 02 grey



GB 03 anthracite



GB 04 brown

неполированный natural



GABURO GB 01, GB 04  
Ступень (Step tread) GB 04  
CLASSIC WOOD CW 01

Плинтус  
Skirting

7 × 60 cm / 3 × 24"



GB 01  
white



GB 02  
grey



GB 03  
anthracite



GB 04  
brown

неполированный natural

упаковка и вес package and weight

типы ступеней types of steps	формат cm	size in	толщ. mm	thk in	1 шт. pcs.				в коробке box					в палете pallet				
					м <sup>2</sup> m <sup>2</sup>	фут <sup>2</sup> ft <sup>2</sup>	кг kg	фунт lbs	шт. pcs	м <sup>2</sup> m <sup>2</sup>	фут <sup>2</sup> ft <sup>2</sup>	кг kg	фунт lbs	кор. box	м <sup>2</sup> m <sup>2</sup>	фут <sup>2</sup> ft <sup>2</sup>	кг kg	фунт lbs
Комплект: ступень с насечками, бортиком и подступенком Set: Step tread and stripes with nose and riser																		
ступень step tread	33 × 120	13,2 × 48	10*	0,39	0,396	4,3	16	35	2	0,792	8,5	32	71	40	31,7	341	1 266	2 790
подступенок riser	14,5 × 120	5,7 × 48			0,36	3,9	8,28	18,3	4	1,44	15,5	33,1	73	24	34,56	372,0	795	1 752
Ступень с насечками Step with stripes	30 × 120	12 × 48	10		0,042	0,5	1	2,2	18	0,756	8	18	40	48	36	391	864	1 905
Плинтус Skirting	7 × 60	3 × 24																

\* толщина ступени с учетом бортика составляет 32 мм (12,6")  
\* step tread thickness with nose is 32 mm (12,6")

# G O B I

# G O

камень  
stone

Добро пожаловать в необычный мир коллекции Gobi — новинки строительного ассортимента, которая будет восхищать вас своей изысканностью и элегантностью! Коллекция имитирует поверхность натурального камня-песчаника и представлена в трех цветах: бежевый, темно-бежевый и серо-коричневый.

Этот керамогранит привнесет в ваш интерьер и экстерьер дух пустынных гряд и мягкую песчаную теплоту. Коллекция Gobi — это превосходное сочетание прочности и стиля, которое подарит вам красоту и надежность на долгие годы.

Неважно, где вы решили уложить керамогранит Gobi — на фасадах, во входных группах или в холлах, — материал подарит вашему помещению уникальный шарм и неповторимую атмосферу. Продукт легок в уходе и сохранит свой первоначальный вид на долгие годы. Представьте себе, как уютно и комфортно будет в доме с такой потрясающей коллекцией!

Welcome to the extraordinary world of the Gobi collection: the construction assortment novelties that will fascinate you with elegance and sophistication. The collection imitates the surface of natural sandstone and is available in three colors: beige, dark beige and light brown.

This porcelain tile will bring the spirit of desert ridges and mild sandy warmth to your exterior and interior. The Goby collection is an ideal combination of style and durability that will give you beauty and reliability for years to come

No matter where you decide to put porcelain tiles of the Gobi Collection — on facades, in entrance groups or halls, it will bring a unique charm and special atmosphere. The product is easy to care for and it retains its original look for many years. Just imagine how cozy and comfortable your home will be with this stunning collection!



# GOBI GO



GO 01 beige

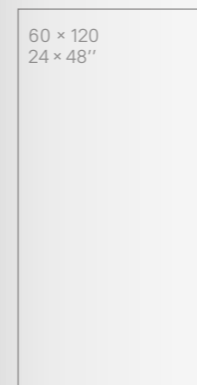

60 × 120  
24 × 48"

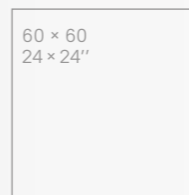

60 × 60  
24 × 24"

cm	in
■ 60 × 60	24 × 24
■ 60 × 120	24 × 48

неполированный natural

Показатели противоскольжения:  
Slip resistance:

R9 DCOF>0,42

разные графические рисунки  
different images



GO 02 dark beige



GO 03 brown grey





упаковка и вес package and weight

формат cm	size in	поверхн. surface	рект. rect.	толщ. mm	thk in	в коробке box				1 м <sup>2</sup> 1 m <sup>2</sup>		в палете pallet					
						шт. pcs	м <sup>2</sup> m <sup>2</sup>	фут <sup>2</sup> ft <sup>2</sup>	кг kg	фунт lbs	кг kg	фунт lbs	кор. box	м <sup>2</sup> m <sup>2</sup>	фут <sup>2</sup> ft <sup>2</sup>	кг kg	фунт lbs
■ 60 × 60	24 × 24	неп. nat.	●	10	0,39	4	1,44	15,5	34,3	75,5	23,8	52,5	30	43,2	465	1 028	2 266
■ 60 × 120	24 × 48					2			34,6	76,3	24,0	53,0	32	46,08	419	1 109	2 059

GOBI GO 01



GOBI GO 01  
CAVE CA 00

# КАМЕНЬ STONE

GOBI GO 01



# GOBI GO

Специальные изделия  
Special trims

Ступень с насечками  
Step tread with stripes

30 × 60 cm / 12 × 24"  
30 × 120 cm / 12 × 48"



GO 01 beige



GO 02 dark beige



GO 03 brown grey

неполированный natural

Плинтус  
Skirting

7 × 60 cm / 3 × 24"



GO 01 beige



GO 02 dark beige



GO 03 brown grey

неполированный natural

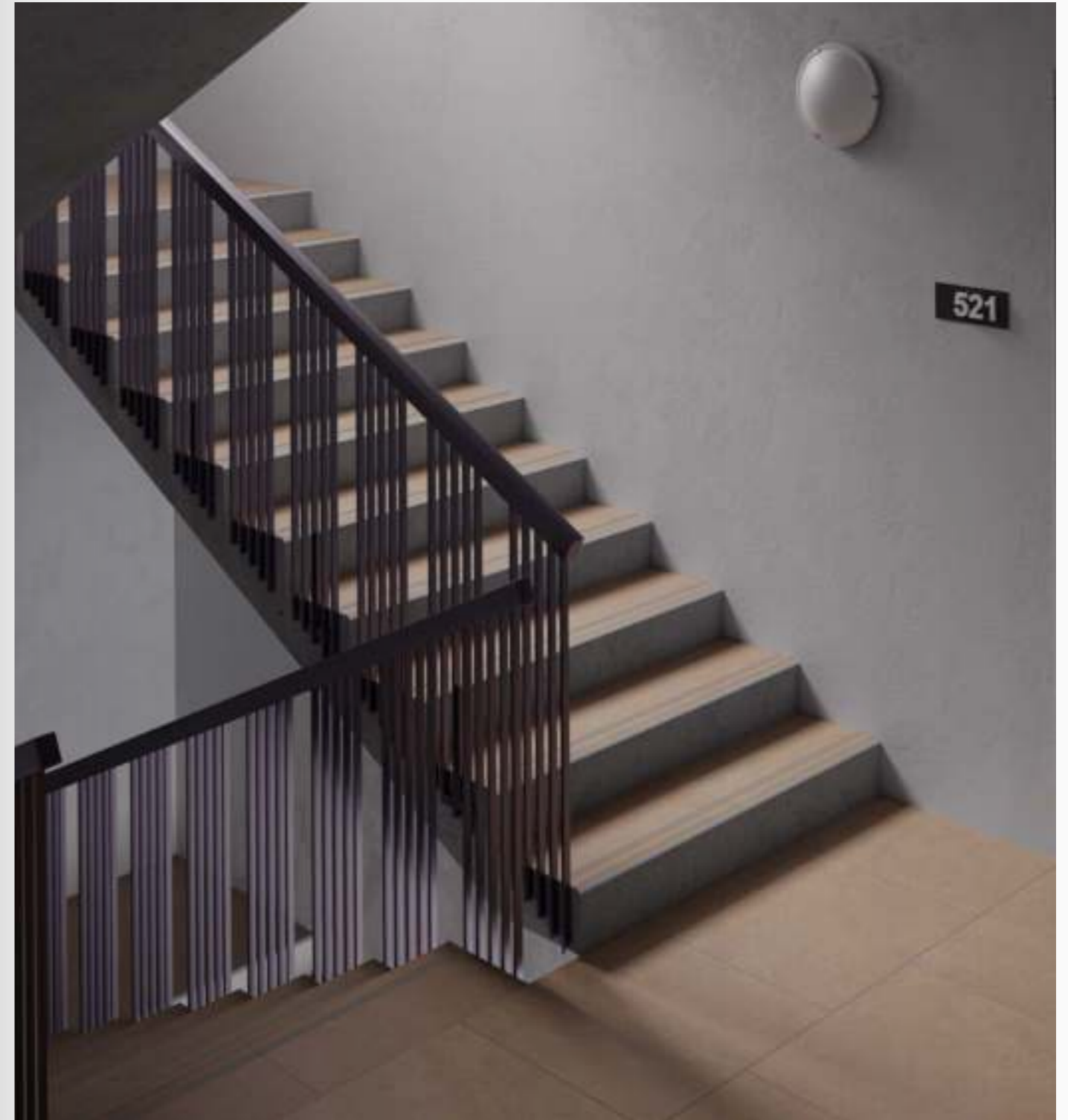

GOBI GO 01

упаковка и вес package and weight

типы ступеней types of steps	формат cm	size in	толщ. thk		1 шт. pc.				в коробке box					в палете pallet				
			mm	in	м² m²	фут² ft²	кг kg	фунт lbs	шт. pcs	м² m²	фут² ft²	кг kg	фунт lbs	кор. box	м² m²	фут² ft²	кг kg	фунт lbs
Ступень с насечками Step with stripes	30 × 60	12 × 24	10	0,39	0,18	1,9	4,2	9,2	6	1,08	11,6	25	55,1	40	43,2	465	1 000	2 205
	30 × 120	12 × 48			0,36	3,9	8,28	18,3	4	1,44	15,5	33,1	73	24	34,56	372	795	1 752
Плинтус Skirting	7 × 60	3 × 24			0,042	0,5	1	2,2	18	0,756	8	18	40	48	36	391	864	1 905

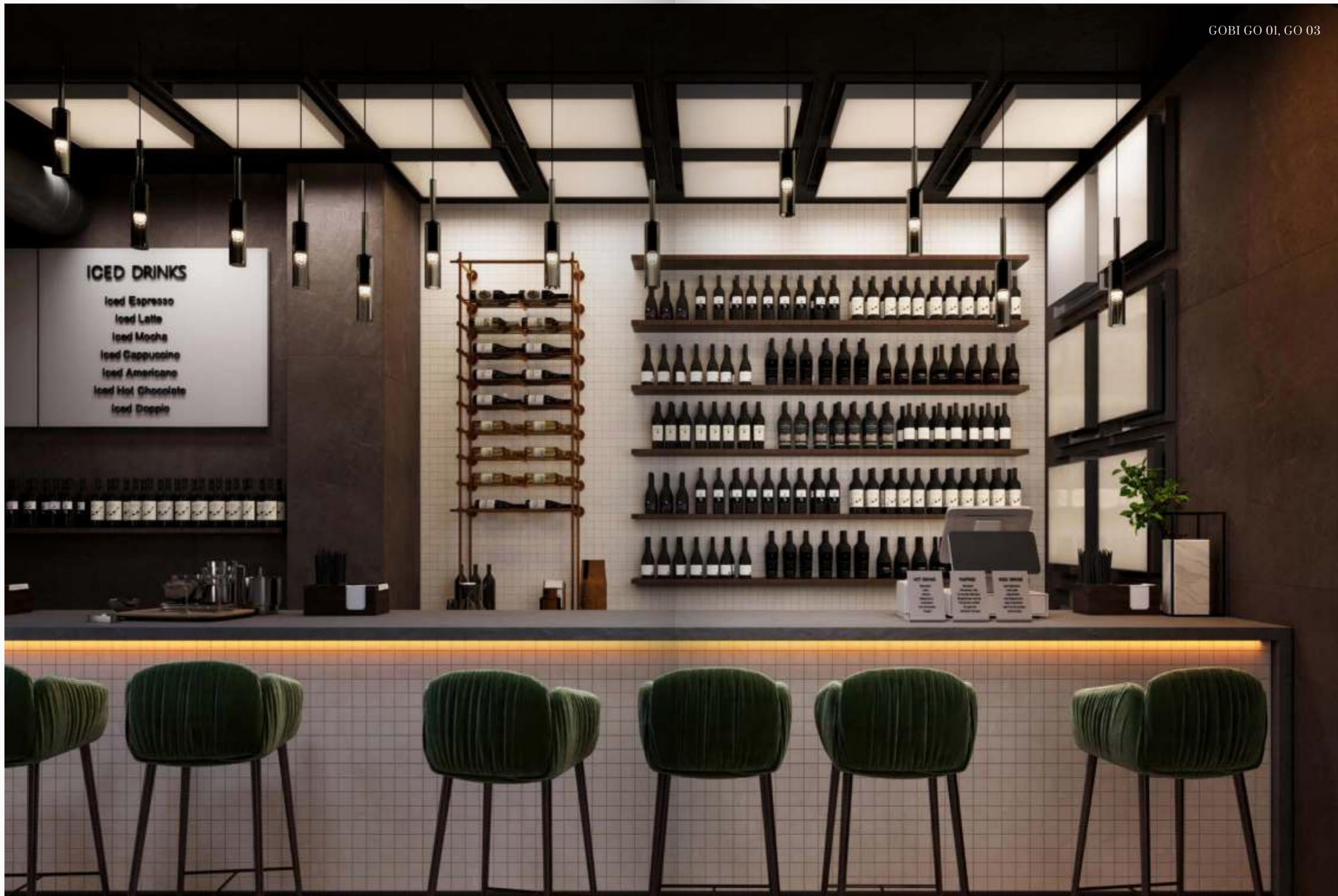



# TERRA

# TE

камень  
stone

Коллекция керамогранита Terra — гарантия прочности и высокого качества отделки вашего пространства. Поверхность плиток имитирует текстуру натурального камня. Коллекция имеет большую вариативность расцветок — пять универсальных, благородных цвета: White, Beige, Grey, Anthracite и Black.

Керамогранит под камень — универсальное решение для интерьера в любом стиле. Неполированная поверхность материала будет эффектно выглядеть на контрасте с гладкими и монохромными отделочными материалами.

The Terra collection is the guarantee of durable and high quality decoration. It is resistant to abrasion, high loads, drastic temperature changes, and chemicals. Porcelain tile surface imitates the natural stone texture. The collection has a wide color assortment — 5 general noble colors — White, Beige, Grey, Anthracite and Black.

The porcelain tile with stone texture is ideal for any interior. The matt surface will look great creating the contrast to smooth and monochrome decoration materials.

XXL  
формат



# TERRA TE



TE 02 grey



cm	in
■ 60 × 60	24 × 24
■ 60 × 120	24 × 48
■ 80 × 80	32 × 32
■ 80 × 160	32 × 64

неполированный natural

Показатели противоскольжения: R9 DCOF>0,42  
Slip resistance:

разные графические рисунки / different images

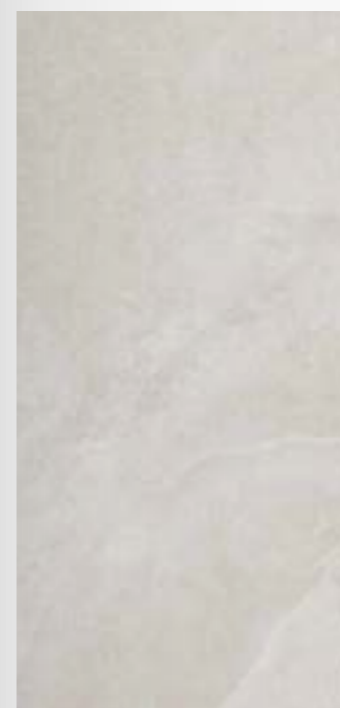

TE 00 white

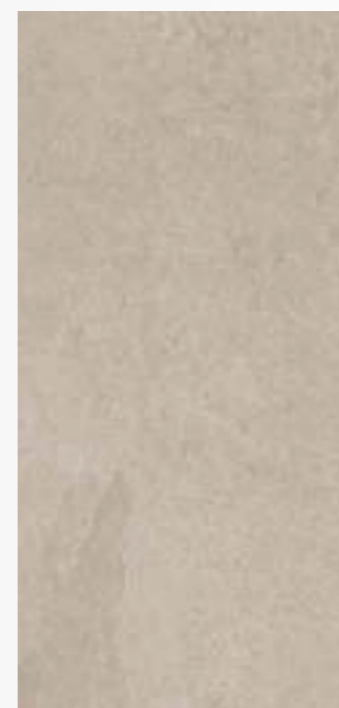

TE 01 beige



TE 03 anthracite



TE 04 black





TERRA TE 04

101

TERRA TE 01  
BRIGANTINA BG 02



упаковка и вес package and weight

формат cm	size in	поверхн. surface	рект. rect.	толщ. thk		в коробке box				1 м <sup>2</sup> 1 m <sup>2</sup>				в палете pallet			
				mm	in	шт. pcs	м <sup>2</sup> m <sup>2</sup>	фут <sup>2</sup> ft <sup>2</sup>	кг kg	фунт lbs	кг kg	фунт lbs	кор. box	м <sup>2</sup> m <sup>2</sup>	фут <sup>2</sup> ft <sup>2</sup>	кг kg	фунт lbs
60 × 60	24 × 24	неп. пат.	●	10	0,39	4	1,44	15,5	34,3	75,5	23,8	52,5	30	43,2	465	1 028	2 266
60 × 120	24 × 48					2			34,6	76,3	24,0	53,0	32	46,08	419	1 109	2 059
80 × 80	32 × 32					1	1,28	13,78	32,9	72,4	25,7	56,6	35	44,8	482	1 150	2 535
80 × 160	32 × 64			11	0,43	1			33,3	73,5	26,0	57,4	36	46,08	496	1 200	2 646

# TERRA TE

Декоративные изделия  
Decors

## FASCIA

30 × 30  
12 × 12"

неполированный natural



LN 02 / TE 02 grey



LN 00 / TE 00 white

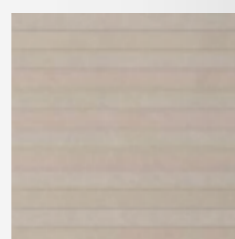

LN 01 / TE 01 beige



LN 03 / TE 03 anthracite

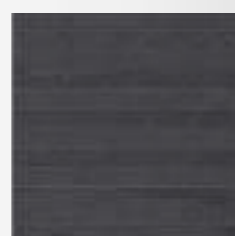

LN 04 / TE 04 black

## MOSAIC 5 × 5 (2 × 2")

30 × 30  
12 × 12"

неполированный natural

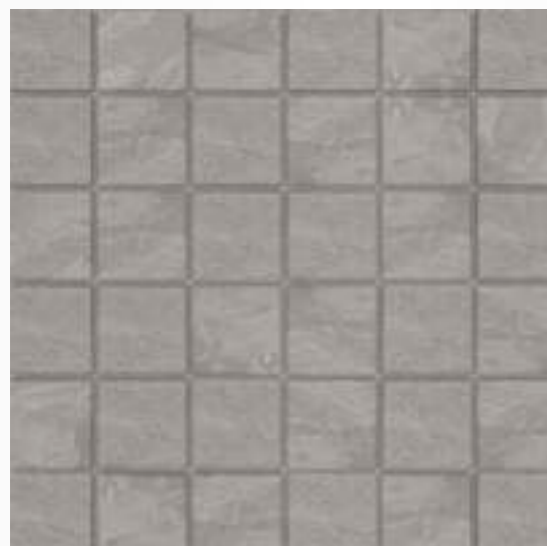

LN 02 / TE 02 grey



LN 00 / TE 00 white

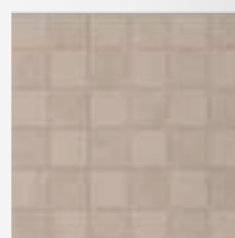

LN 01 / TE 01 beige



LN 03 / TE 03 anthracite

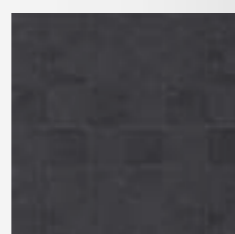

LN 04 / TE 04 black

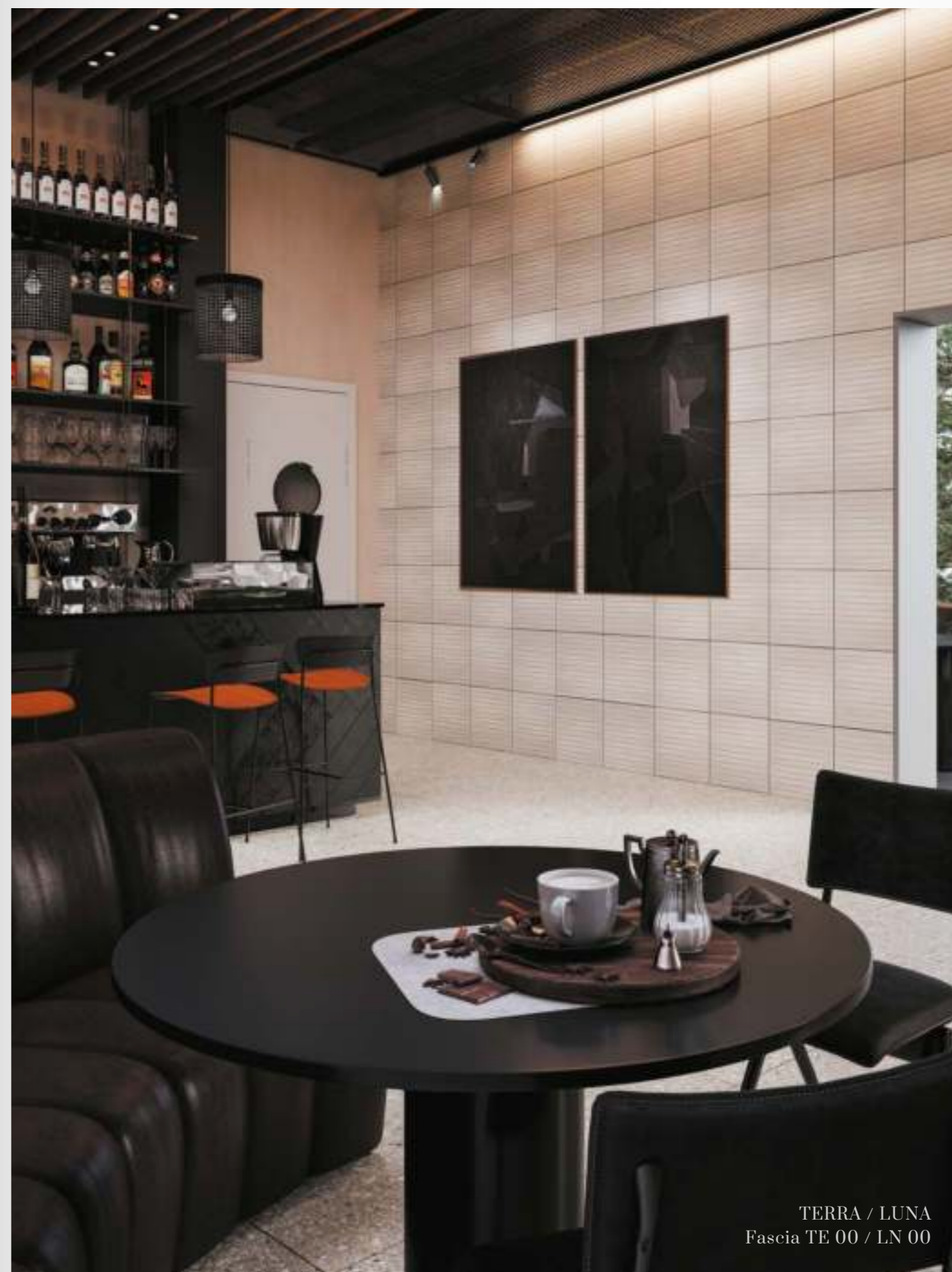

TERRA / LUNA  
Fascia TE 00 / LN 00

# TERRA TE

Декоративные изделия  
Decors



TERRA TE 00, TE 02  
TERRA / LUNA Fascia TE 02 / LN 02  
Hexagon TE 02 / LN 02

упаковка и вес package and weight

типы мозаик types of mosaics	формат cm	size in	толщ. thk		1 шт. pc.				в коробке box				в палете pallet					
			mm	in	м² m²	фут² ft²	кг kg	фунт lbs	шт. pcs	м² m²	фут² ft²	кг kg	фунт lbs	кор. box	м² m²	фут² ft²	кг kg	фунт lbs
Cube	29 × 25	11,4 × 9,8	10	0,39	0,05	0,6	1,8	4,0	10	0,54	5,9	18	39,7	36	19,6	211	648	1 429
Fascia	30 × 30	12 × 12			0,09	1,0	2,0	4,4	9	0,9	9,7	20	44,1	36	32,4	349	720	1 587
Hexagon	25 × 28,5	9,8 × 11,2			0,05	0,5	1,7	3,7	10	0,51	5,5	16,7	36,8	36	18,3	196	600	1 323
Mosaic 5 × 5 (2 × 2")	30 × 30	12 × 12			0,09	1	2,1	4,6	10	0,9	9,7	20,7	45,6	36	32,4	349	745	1 643

## CUBE

29 × 25  
11,4 × 9,8"



LN 02 / TE 02 grey



LN 00 / TE 00 white



LN 01 / TE 01 beige



LN 03 / TE 03 anthracite



LN 04 / TE 04 black

неполированный natural

## HEXAGON

25 × 28,5  
9,8 × 11,2"



LN 02 / TE 02 grey



LN 00 / TE 00 white



LN 01 / TE 01 beige



LN 03 / TE 03 anthracite



LN 04 / TE 04 black

неполированный natural

# TERRA TE

Специальные изделия  
Special trims

Комплект: ступень с насечками, бортиком и подступенком  
Set: Step tread and stripes with nose and riser

33 × 120 / 14,5 × 120 cm  
13,2 × 48" / 5,7 × 48"



TE 02 grey



TE 00 white



TE 01 beige



TE 03 anthracite



TE 04 black

неполированный natural

Ступень с насечками  
Step tread with stripes

30 × 120 cm / 12 × 48"

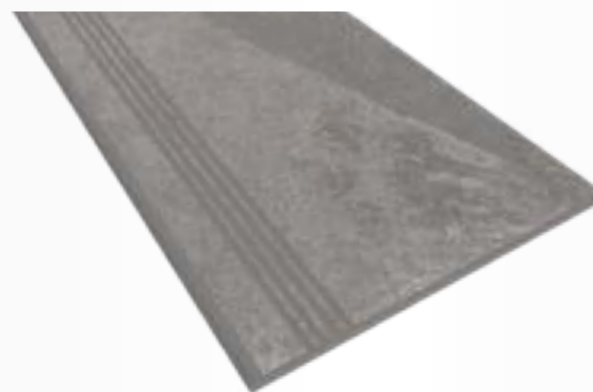

TE 02 grey



TE 00 white



TE 01 beige



TE 03 anthracite



TE 04 black

неполированный natural



TERRA TE 02, TE 04

Плинтус  
Skirting

7 × 60 cm / 3 × 24"



TE 02 grey



TE 00 white



TE 01 beige



TE 03 anthracite



TE 04 black

неполированный natural

упаковка и вес package and weight

типы ступеней types of steps	формат cm	size in	толщ. mm	thk in	1 шт. pc.				в коробке box				в палете pallet					
					м² m²	фут² ft²	кг kg	фунт lbs	шт. pcs	м² m²	фут² ft²	кг kg	фунт lbs	кор. box	м² m²	фут² ft²	кг kg	фунт lbs
Комплект: ступень с насечками, бортиком и подступенком Set: Step tread and stripes with nose and riser																		
ступень step tread	33 × 120	13,2 × 48	10*		0,396	4,3	16	35	2	0,792	8,5	32	71	40	31,7	341	1 266	2 790
подступенок riser	14,5 × 120	5,7 × 48																
Ступень с насечками Step with stripes	30 × 120	12 × 48		0,39	0,36	3,9	8,28	18,3	4	1,44	15,5	33,1	73	24	34,56	372,0	795	1 752
Плинтус Skirting	7 × 60	3 × 24			0,042	0,5	1	2,2	18	0,756	8	18	40	48	36	391	864	1 905

\* толщина ступени с учетом бортика составляет 32 мм (12,6")  
\* step tread thickness with nose is 32 mm (12,6")

# TOTTORI

# TT

камень  
stone

Коллекция керамогранита Tottori перенесет вас в захватывающее путешествие по мирозданию природы, в котором камень превращается в историю.

Вдохновленная восхитительными дюнами небольшой пустыни Тотори на юго-западе Японии, эта коллекция привносит атмосферу древности и величия, создавая гармоничное сочетание между традиционной и современной эстетикой. В коллекции представлены два цвета: бежевый и темно-бежевый, которые отражают полутона песка в разное время суток. Tottori — это идеальное сочетание прочности и красоты, которое превосходит все ожидания.

The Tottori collection will take you on an exciting journey through nature's universe where stone turns into history.

Inspired by the breathtaking dunes of the small Tottori Desert in the southwestern Japan, the collection brings the atmosphere of antiquity and splendor and creates a harmonious blend between traditional and modern aesthetics. There are two colors in the collection — beige and dark beige — that reflect the halftones of sand at different times of the day. The Tottori collection is the perfect match of durability and beauty beyond all expectations.





# TOTTORI TT



TT 01 beige

60 × 120  
24 × 48"

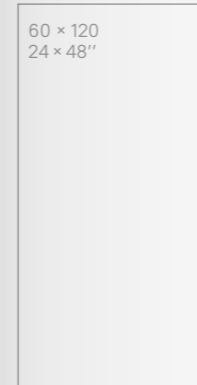

60 × 60  
24 × 24"



cm	in
■ 60 × 60	24 × 24
■ 60 × 120	24 × 48

неполированный natural

Показатели противоскольжения:  
Slip resistance:

R9 DCOF>0,42



разные  
графические  
рисунки  
different  
images



TT 02 dark beige



TOTTORI TT 01  
TRAFFIC TF 01

упаковка и вес package and weight

формат	size	поверхн.	рект.	толщ.	thk	в коробке box				1 м <sup>2</sup> 1 m <sup>2</sup>		в палете pallet					
						шт.	м <sup>2</sup>	фут <sup>2</sup>	кг	фунт	кг	фунт	кор.	м <sup>2</sup>	фут <sup>2</sup>	кг	фунт
cm	in	surface	rect.	mm	in	pcs	m <sup>2</sup>	ft <sup>2</sup>	kg	lbs	kg	lbs	box	m <sup>2</sup>	ft <sup>2</sup>	kg	lbs
■ 60 × 60	24 × 24	неп. nat.	●	10	0,39	4	1,44	15,5	34,3	75,5	23,8	52,5	30	43,2	465	1 028	2 266
■ 60 × 120	24 × 48					2			34,6	76,3	24,0	53,0	32	46,08	419	1 109	2 059

# TOTTORI TT

Специальные изделия  
Special trims

Ступень с насечками  
Step tread with stripes

30 × 60 cm / 12 × 24"  
30 × 120 cm / 12 × 48"



TT 01 beige



TT 02 dark beige

неполированный natural

Плинтус  
Skirting

7 × 60 cm / 3 × 24"



TT 01 beige



TT 02 dark beige

неполированный natural



TOTTORI TT 02

упаковка и вес package and weight

типы ступеней types of steps	формат cm	size in	толщ. thk		1 шт. pc.				в коробке box				в палете pallet					
			mm	in	м² m²	фут² ft²	кг kg	фунт lbs	шт. pcs	м² m²	фут² ft²	кг kg	фунт lbs	кор. box	м² m²	фут² ft²	кг kg	фунт lbs
Ступень с насечками Step with stripes	30 × 60	12 × 24	10	0,39	0,18	1,9	4,2	9,2	6	1,08	11,6	25	55,1	40	43,2	465	1 000	2 205
	30 × 120	12 × 48			0,36	3,9	8,28	18,3	4	1,44	15,5	33,1	73	24	34,56	372	795	1 752
Плинтус Skirting	7 × 60	3 × 24			0,042	0,5	1	2,2	18	0,756	8	18	40	48	36	391	864	1 905

## VR

Estima VR — это визуальное отражение природного рельефа и текстуры с дополнением существующей реальности.

С помощью специальных материалов плитка приобретает уникальный визуальный и тактильный эффект. Эти материалы могут быть блестящими, матовыми, прозрачными, приглушенными, белыми и цветными, позолоченными и серебряными — и именно они отвечают за создание визуального эффекта на поверхности. А после нанесения глазури и обжига в печи мы получаем керамогранит с дополненным природным рельефом, с бликами, возвышенностями, блеском и непередаваемыми тактильными ощущениями.



## VR

Estima VR is a visual reflection of natural landscape and textures with added reality effects.

The porcelain tile gets a unique visual and tactile effect due to special materials. The material can be shiny, matt, transparent, dim, white or multicolor, gold plated or silver so that it creates a special effect on the coating. We get the porcelain tile with added natural landscape, glints, hills, glitter and inexpressible tactile sensation after glazing and kilning.

# TRAMONTANA TN

камень  
stone

Трамонтана — сильный северный ветер, бушующий в Европе. Спускаясь с гор к морю, он оттачивает скалы и придает им замысловатые формы. Это природное явление и послужило вдохновением для создания коллекции Tramontana, имитирующей натуральный кварцит. Прикоснитесь к поверхности и почувствуйте приятную текстуру керамогранита, каждый сантиметр которого уникален. Слово сам ветер создал этот рельеф.

Коллекция представлена в четырех цветах: молочный, пепельный, антрацит и мультиколор — оригинальный микс серого и рыжего. За счет разнообразной цветовой палитры керамический гранит из коллекции Tramontana становится универсальным материалом для укладки во всех типах помещений. Но особенно удачно впишется в интерьер в современном стиле и джапанди, идеально подойдет для ценителей экологических трендов в отделке пространств.

Коллекция Tramontana — это контрастное сочетание силы природы и эстетики натурального материала у вас дома.

Tramontana is a powerful northern wind that blows in Europe. Coming from the mountains to the sea it refines the rocks creating sophisticated forms. The natural phenomenon has been the inspiration of the Tramontana collection, imitating natural quartzite.

The collection is available in 4 colors: milky, ashy, anthracite and multicolored — the original mix of grey and red. Due to the versatile color palette the porcelain tile from the Tramontana collection fits laying in any premises type. It perfectly matches the modern style, Japandi and eco trend lovers in decoration.

The Tramontana collection is the contrast set of natural power and aesthetical material at home.



TRAMONTANA TN 03  
SELECTION SI 03

# TRAMONTANA TN



TN 00 ivory

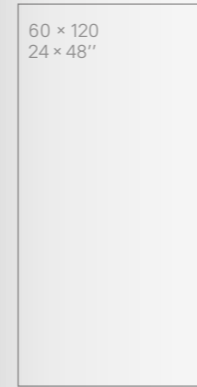

60 x 120  
24 x 48"

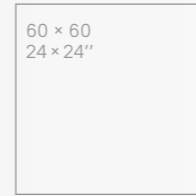

60 x 60  
24 x 24"

cm	in
■ 60 x 60	24 x 24
■ 60 x 120	24 x 48

неполированный natural

Показатели противоскольжения:  
Slip resistance:

R9 DCOF>0,42



разные графические рисунки  
different images

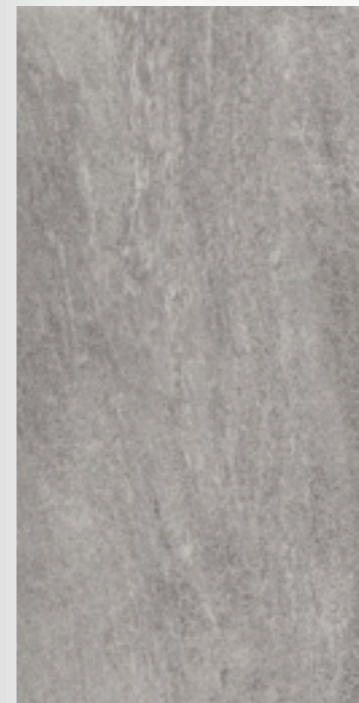

TN 01 grey



TN 02 anthracite



TN 03 multicolor





TRAMONTANA TN 02, TN 03  
TRAFFIC TF 01



TRAMONTANA TN 03  
Fascia TN 03

упаковка и вес package and weight

формат cm	size in	поверхн. surface	рект. rect.	толщ. thk		в коробке box					1 м <sup>2</sup> 1 m <sup>2</sup>						
				mm	in	шт. pcs	м <sup>2</sup> m <sup>2</sup>	фут <sup>2</sup> ft <sup>2</sup>	кг kg	фунт lbs	кг kg	фунт lbs	в палете pallet				
												кор. box	м <sup>2</sup> m <sup>2</sup>	фут <sup>2</sup> ft <sup>2</sup>	кг kg	фунт lbs	
■ 60 × 60	24 × 24	неп. nat.	●	10	0,39	4	1,44	15,5	34,3	75,5	23,8	52,5	30	43,2	465	1 028	2 266
■ 60 × 120	24 × 48					2			34,6	76,3	24,0	53,0	32	46,08	419	1 109	2 059



# TRAMONTANA TN



## MOSAIC 5 x 5 (2 x 2")

30 x 30  
12 x 12"



TN 00 ivory



TN 01 grey

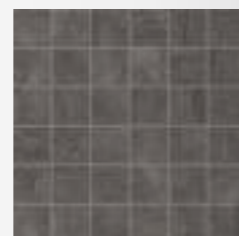

TN 02 anthracite

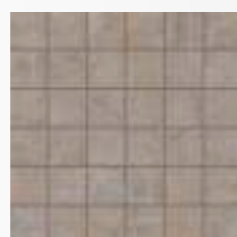

TN 03 multicolor

неполированный natural

## FASCIA

30 x 30  
12 x 12"



TN 00 ivory



TN 01 grey

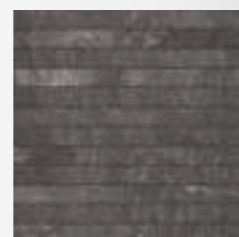

TN 02 anthracite

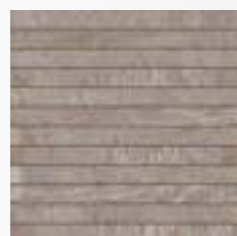

TN 03 multicolor

неполированный natural

## Декоративные изделия Decors



TRAMONTANA Fascia TN 02  
TRAFFIC TF 01

# TRAMONTANA TN



Mosaic 5 × 5 TN 01  
MARMULLA MA 00, MA 01

## КАМЕНЬ STONE

Декоративные изделия  
Decors

### CUBE

29 × 25  
11,4 × 9,8"

неполированный natural



TN 00 ivory



TN 01 grey



TN 02 anthracite



TN 03 multicolor

### упаковка и вес package and weight

типы мозаик types of mosaics	формат size		толщ. thk		1 шт. pcs.				в коробке box				в палете pallet					
	cm	in	mm	in	m <sup>2</sup>	фут <sup>2</sup>	кг	фунт	шт. pcs	m <sup>2</sup>	фут <sup>2</sup>	кг	фунт	кор. box	m <sup>2</sup>	фут <sup>2</sup>	кг	фунт
Cube	29 × 25	11,4 × 9,8			0,05	0,6	1,8	4,0		0,54	5,9	18	39,7		19,6	211	648	1 429
Fascia	30 × 30	12 × 12	10	0,39	0,09	1,0	2,0	4,4	10	0,9	9,7	20	44,1	36	32,4	349	720	1 587
Mosaic 5 × 5 (2 × 2")	30 × 30	12 × 12			0,09	1	2,1	4,6		0,9	9,7	20,7	45,6		32,4	349	745	1 643

# TRAMONTANA TN



Комплект: ступень без насечек с бортиком и подступенком  
Set: Step tread without stripes with nose and riser

33 × 120 / 14,5 × 120 cm  
13,2 × 48" / 5,7 × 48"



TN 00 ivory



TN 01 grey



TN 02 anthracite



TN 03 multicolor

неполированный natural

Ступень с насечками  
Step tread with stripes

30 × 60 cm / 12 × 24"  
30 × 120 cm / 12 × 48"



TN 00 ivory



TN 01 grey



TN 02 anthracite



TN 03 multicolor

неполированный natural

Специальные изделия  
Special trims

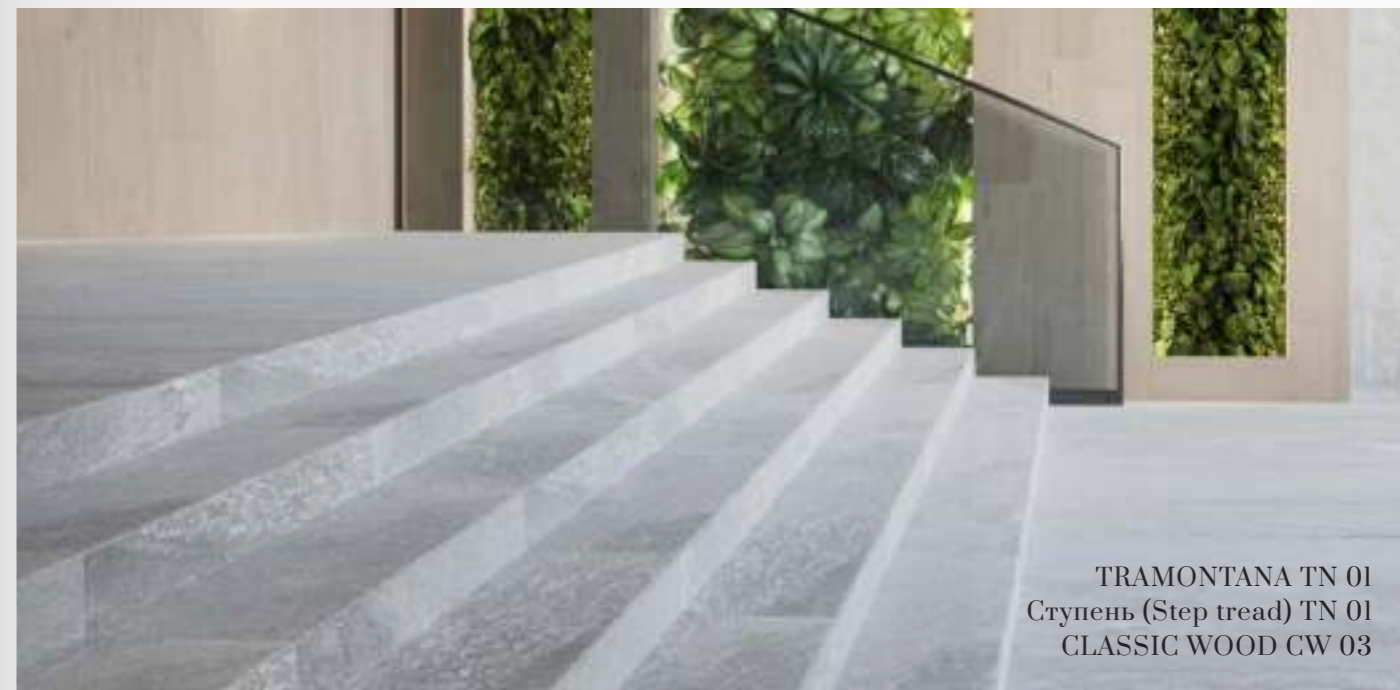

TRAMONTANA TN 01  
Ступень (Step tread) TN 01  
CLASSIC WOOD CW 03

Плинтус  
Skirting

7 × 60 cm / 3 × 24"



TN 00 ivory



TN 01 grey



TE 02 anthracite



TN 03 multicolor

неполированный natural

упаковка и вес package and weight

типы ступеней types of steps	формат cm	size in	толщ. mm	thk in	1 шт. pcs.				в коробке box				в палете pallet					
					м <sup>2</sup>	фут <sup>2</sup>	кг	фунт	шт. pcs	м <sup>2</sup>	фут <sup>2</sup>	кг	фунт	кор. box	м <sup>2</sup>	фут <sup>2</sup>	кг	фунт
Комплект: ступень без насечек с бортиком и подступенком Set: Step tread without stripes with nose and riser																		
ступень step tread	33 × 120	13,2 × 48	10*	0,39	0,396	4,3	16	35	2	0,792	8,5	32	71	40	31,7	341	1 266	2 790
подступенок riser	14,5 × 120	5,7 × 48			0,18	1,9	4,2	9,2	6	1,08	11,6	25	55,1	40	43,2	465	1 000	2 205
Ступень с насечками Step with stripes	30 × 60	12 × 24	10		0,36	3,9	8,28	18,3	4	1,44	15,5	33,1	73	24	34,56	372,0	795	1 752
	30 × 120	12 × 48			0,042	0,5	1	2,2	18	0,756	8	18	40	48	36	391	864	1 905
Плинтус Skirting	7 × 60	3 × 24																

\* толщина ступени с учетом бортика составляет 32 мм (12,6")  
\* step tread thickness with nose is 32 mm (12,6")

# ARTWOOD AW

дерево  
wood

Artwood — произведение искусства среди коллекций, которые воссоздают деревянный паркет. Утонченный рисунок на плитках максимально приближен к реальной поверхности деревянного спила.

Если вы хотите создать «теплый», уютный интерьер, обратите внимание именно на эту коллекцию.

The Artwood collection is a piece of art that recreates wooden parquet. The refined pattern of the tiles looks like timber.

If you want to make your interior warm and cozy, the Artwood collection will be the best choice.





AW 01  
maple

ESTIMA

ДЕРЕВО WOOD

# ARTWOOD AW



19,4 × 120  
7,8 × 48"

cm	in
19,4 × 120	7,8 × 48

неполированный  
natural

Показатели противоскольжения:  
Slip resistance:

R9	DCOF>0,42
----	-----------

разные  
графические  
рисунки  
different  
images



V2

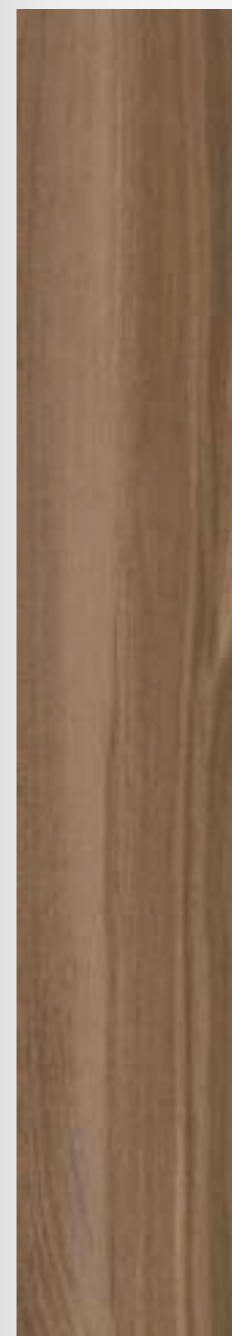

AW 02  
oak



ARTWOOD AW 01  
AGLOMERAT AG 21



ARTWOOD AW 01  
BERNINI BR 01

ARTWOOD AW 02  
AGLOMERAT AG 22





ARTWOOD AW 02  
SUPREME SM 03

упаковка и вес package and weight

формат	size	поверхн.	рект.	толщ.	thk	в коробке box				1 м <sup>2</sup> 1 m <sup>2</sup>		в палете pallet					
						шт.	м <sup>2</sup>	фут <sup>2</sup>	кг	фунт	кг	фунт	кор.	м <sup>2</sup>	фут <sup>2</sup>	кг	фунт
cm	in	surface	rect.	mm	in	pcs	m <sup>2</sup>	ft <sup>2</sup>	kg	lbs	kg	lbs	box	m <sup>2</sup>	ft <sup>2</sup>	kg	lbs
■ 19,4 × 120	7,8 × 48	неп. nat.	●	10	0,39	7	1,63	17,55	38,2	84,2	23,4	51,7	30	48,9	526	1 146	2 526



ARTWOOD AW 01



# BRIGANTINA BG

дерево  
wood

Brigantina — наш бестселлер. Название коллекция получила благодаря одноименному двухмачтовому парусному судну, выполненному из натурального дерева. Если хотите почувствовать себя настоящим капитаном круизной яхты или создать интерьер в морском стиле, обязательно обратите внимание на эту коллекцию.

Ее рисунок имитирует поверхность дуба, и некоторые расцветки коллекции имеют искусственно состаренный вид.

The Brigantina collection is our bestseller. The collection is named after a two-masted sailing vessel made of natural wood. If you want to feel like a captain of a cruise yacht or create a marine interior, you should definitely pay attention to this collection.

Its pattern imitates the surface of oak, some patterns look as if they were aged on purpose.



BRIGANTINA BG 01, BG 03, BG 05  
KAILAS KA 01



ESTIMA

ДЕРЕВО WOOD

# BRIGANTINA BG



19,4 x 120  
7,8 x 48"

cm	in
■ 19,4 x 120	7,8 x 48

неполированный  
natural

Показатели противоскольжения:  
Slip resistance:

R9	DCOF>0,42
----	-----------

разные  
графические  
рисунки  
different  
images



V3

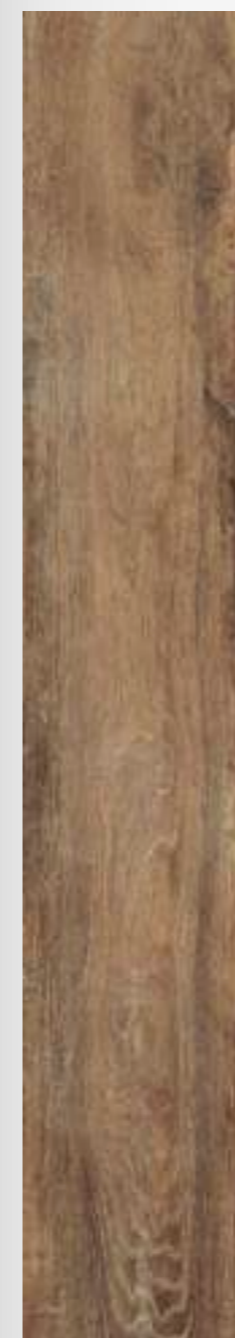

BG 01  
oak



BG 03  
aged oak



BG 05  
wenge



BG 00  
decap



BRIGANTINA BG 01

упаковка и вес package and weight

формат	size	поверхн.	рект.	толщ.	thk	в коробке box				1 м <sup>2</sup> 1 m <sup>2</sup>		в палете pallet					
						шт.	м <sup>2</sup>	фут <sup>2</sup>	кг	фунт	кг	фунт	кор.	м <sup>2</sup>	фут <sup>2</sup>	кг	фунт
cm	in	surface	rect.	mm	in	pcs	m <sup>2</sup>	ft <sup>2</sup>	kg	lbs	kg	lbs	box	m <sup>2</sup>	ft <sup>2</sup>	kg	lbs
■ 19,4 × 120	7,8 × 48	нел. nat.	●	10	0,39	7	1,63	17,55	38,2	84,2	23,4	51,7	30	48,9	526	1 146	2 526

# BRIGANTINA BG

## MURETTO

30 × 35  
12 × 14"

неполированный natural



BG 00 / BG 03  
decap / aged oak

### упаковка и вес package and weight

типы мозаик types of mosaics	формат cm	size in	толщ. mm	thk in	1 шт. pc.				в коробке box					в палете pallet				
					м <sup>2</sup>	фут <sup>2</sup>	кг	фунт	шт.	м <sup>2</sup>	фут <sup>2</sup>	кг	фунт	кор.	м <sup>2</sup>	фут <sup>2</sup>	кг	фунт
					м <sup>2</sup>	фут <sup>2</sup>	кг	фунт	шт.	м <sup>2</sup>	фут <sup>2</sup>	кг	фунт	кор.	м <sup>2</sup>	фут <sup>2</sup>	кг	фунт
Muretto	30 × 35	12 × 14	10	0,39	0,08	0,9	2,5	5,5	10	0,8	8,6	24,8	54,8	36	28,8	310	894	1 971

## Декоративные изделия Decors

BRIGANTINA BG 01  
Muretto BG 00 / BG 03  
LUNA LN 01



# BRIGANTINA BG

Комплект: ступень без насечек с бортиком и подступенком  
Set: Step tread with nose and riser without stripes

33 × 120 / 14,5 × 120 cm  
13,2 × 48" / 5,7 × 48"

неполированный natural



BG 01 oak



BG 03 aged oak



BG 05 wenge

BG 00 decapre

Ступень с насечками  
Step tread with stripes

30 × 120 cm / 12 × 48"

неполированный natural



BG 01 oak

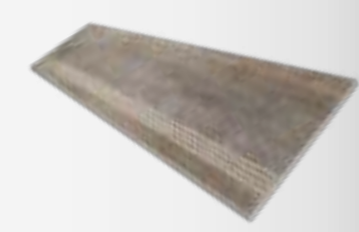

BG 03 aged oak



BG 05 wenge

BG 00 decapre

Специальные изделия  
Special trims

Плинтус  
Skirting

7 × 60 cm / 3 × 24"

неполированный natural



BG 00 decapre



BG 01 oak



BG 03 aged oak



BG 05 wenge



BRIGANTINA BG 05  
Ступень (Step tread) BG 05



BRIGANTINA BG 01



BRIGANTINA BG 00  
TRAMONTANA TN 01

упаковка и вес package and weight

типы ступеней types of steps	формат cm	size in	толщ. thk mm in		1 шт. pc.				в коробке box				в палете pallet					
			м² m²	фут² ft²	кг kg	фунт lbs	шт. pcs	м² m²	фут² ft²	кг kg	фунт lbs	кор. box	м² m²	фут² ft²	кг kg	фунт lbs		
Комплект: ступень без насечек с бортиком и подступенком Set: Step tread with nose and riser without stripes																		
ступень step tread	33 × 120	13,2 × 48	10*	0,39	0,396	4,3	16	35	2	0,792	8,5	32	71	40	31,7	341	1 266	2 790
подступенок riser	14,5 × 120	5,7 × 48			0,36	3,9	8,28	18,3	4	1,44	15,5	33,1	73	24	34,56	372,0	795	1 752
Ступень с насечками Step with stripes	30 × 120	12 × 48	10		0,042	0,5	1	2,2	18	0,756	8	18	40	48	36	391	864	1 905
Плинтус Skirting	7 × 60	3 × 24																

\* толщина ступени с учетом бортика составляет 32 мм (12,6")

\* step tread thickness with nose is 32 mm (12,6")

# CLASSIC WOOD

дерево  
wood

CW

Текстура натурального дерева и прочность керамогранита — такая «вечная классика» никогда не выйдет из моды. Коллекция Classic Wood с имитацией деревянной текстуры как раз сочетает в себе эти качества. Каждая плитка имеет уникальный рисунок, что позволяет создать неповторимый дизайн «паркетной кладки». В отличие от натурального деревянного покрытия керамогранитный паркет не будет скрипеть.

Универсальный дизайн плитки будет уместно смотреться не только в классическом, но и в современном интерьере. Неполированный керамогранит из данной коллекции представлен в трех оттенках: темно-серый, светло-серый и темно-бежевый. Такие базовые цвета будут выглядеть ненавязчиво.

The texture of natural wood and the resistance of porcelain stoneware — this “eternal classic” will never go out of style. Classic Wood collection with imitation of wooden texture combines these qualities. Each tile has a unique pattern, which allows you to create a unique design of “parquet laying”. Unlike natural wood flooring, porcelain stoneware parquet will not squeak.

Universal tile design will look appropriate not only in a classic, but also in a modern interior. Unpolished porcelain stoneware from this collection is presented in three colors: dark grey, light grey and dark beige. Such basic colors will look unobtrusive in the interior.







ESTIMA

ДЕРЕВО WOOD

# CLASSIC WOOD CW



19,4 × 120  
7,8 × 48"

cm	in
■ 19,4 × 120	7,8 × 48

неполированный  
natural

Показатели противоскольжения:  
Slip resistance:

R10	DCOF>0,42
-----	-----------

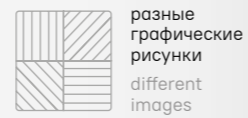

разные  
графические  
рисунки  
different  
images



V2

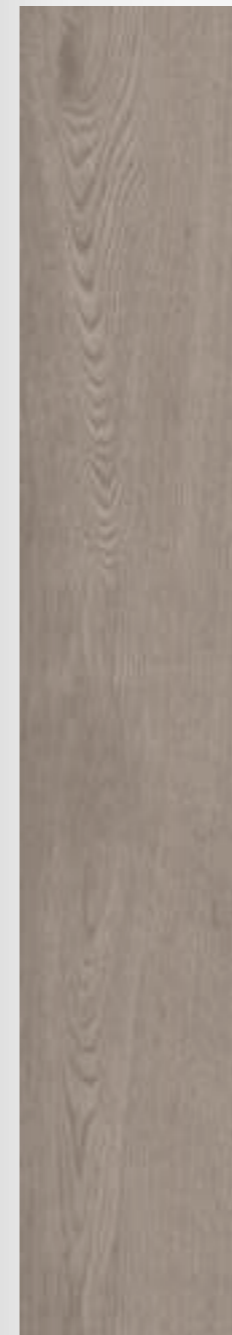

CW 02  
dark grey



CW 03  
rusty beige



CW 04  
honey oak

CW 01  
light grey



CLASSIC WOOD CW 04

CLASSIC WOOD CW 01



упаковка и вес package and weight

формат	size	поверхн.	рект.	толщ.	thk	в коробке box				1 м <sup>2</sup> 1 m <sup>2</sup>		в палете pallet					
						шт.	м <sup>2</sup>	фут <sup>2</sup>	кг	фунт	кг	фунт	кор.	м <sup>2</sup>	фут <sup>2</sup>	кг	фунт
cm	in	surface	rect.	mm	in	pcs	m <sup>2</sup>	ft <sup>2</sup>	kg	lbs	kg	lbs	box	m <sup>2</sup>	ft <sup>2</sup>	kg	lbs
■ 19,4 × 120	7,8 × 48	неп. nat.	●	10	0,39	7	1,63	17,55	38,2	84,2	23,4	51,7	30	48,9	526	1 146	2 526

# CLASSIC WOOD CW

## HEXAGON

25 × 28,5  
9,8 × 11,2"

неполированный natural



CW 01 light grey



CW 02 dark grey



CW 03 rusty beige



CW 04 honey oak

### упаковка и вес package and weight

типы мозаик types of mosaics	формат cm	size in	толщ. mm	thk in	1 шт. pc.				в коробке box					в палете pallet				
					м²	фут²	кг	фунт	шт.	м²	фут²	кг	фунт	кор.	м²	фут²	кг	фунт
Hexagon	25 × 28,5	9,8 × 11,2	10	0,39	0,05	0,5	1,7	3,7	10	0,51	5,5	16,7	36,8	36	18,3	196	600	1 323

## Декоративные изделия Decors



CLASSIC WOOD CW 03  
Hexagon CW 03

# CLASSIC WOOD CW

Комплект: ступень без насечек с бортиком и подступенком  
Set: Step tread with nose and riser without stripes

33 × 120 / 14,5 × 120 cm  
13,2 × 48" / 5,7 × 48"

неполированный natural



CW 01 light grey



CW 02 dark grey



CW 03 rusty beige



CW 04 honey oak

Ступень с насечками  
Step tread with stripes

30 × 120 cm / 12 × 48"

неполированный natural



CW 01 light grey



CW 02 dark grey



CW 03 rusty beige



CW 04 honey oak

Специальные изделия  
Special trims



GABBRO GB 02  
CLASSIC WOOD CW 02  
Ступень (Step tread) CW 03



CLASSIC WOOD CW 04

Плинтус  
Skirting

7 × 60 cm / 3 × 24"

неполированный natural



CW 01 light grey



CW 02 dark grey



CW 03 rusty beige



CW 04 honey oak

упаковка и вес package and weight

типы ступеней	формат	size	толщ. thk
types of steps	cm	in	mm in
Комплект: ступень без насечек с бортиком и подступенком Set: Step tread with nose and riser without stripes			
ступень step tread	33 × 120	13,2 × 48	10* 0,39
подступенок riser	14,5 × 120	5,7 × 48	
Ступень с насечками Step with stripes	30 × 120	12 × 48	10
Плинтус Skirting	7 × 60	3 × 24	

\* толщина ступени с учетом бортика составляет 32 мм (12,6")  
\* step tread thickness with nose is 32 mm (12,6")

1 шт. pc.				в коробке box				в палете pallet					
м²	фут²	кг	фунт	шт. pcs	м²	фут²	кг	фунт	кор. box	м²	фут²	кг	фунт
m²	ft²	kg	lbs		m²	ft²	kg	lbs	box	m²	ft²	kg	lbs
0,396	4,3	16	35	2	0,792	8,5	32	71	40	31,7	341	1 266	2 790
0,36	3,9	8,28	18,3	4	1,44	15,5	33,1	73	24	34,56	372,0	795	1 752
0,042	0,5	1	2,2	18	0,756	8	18	40	48	36	391	864	1 905

# SOFT WOOD SF

дерево  
wood

Soft Wood — коллекция, которая раскрывает природную красоту древесины. Soft Wood обладает гладкой, шелковистой текстурой с характерным для деревянного спила рисунком.

Три нежных цвета — Nordic, Creamy и Grey — составляют универсальную палитру. Обратите внимание на коллекцию Soft Wood, если планируете оформить интерьер в скандинавском, классическом или современном стиле.

The Soft Wood collection reveals all the natural beauty of wood. The collection is characterized by a soft silky texture with a typical wooden pattern.

Three tender colors — Nordic, Creamy and Grey, make up a universal palette. The Soft Wood collection deserves your attention if you plan the interior in Scandinavian, classic or modern style.



SOFT WOOD SF 01





ESTIMA

ДЕРЕВО WOOD

# SOFT WOOD SF



19,4 × 120  
7,8 × 48"

cm	in
■ 19,4 × 120	7,8 × 48

неполированный  
natural

Показатели противоскольжения:  
Slip resistance:

R9 DCOF>0,42

разные  
графические  
рисунки  
different  
images



V2



SF 01  
nordic

SF 02  
creamy

SF 03  
grey



SOFT WOOD SF 02

упаковка и вес package and weight

формат	size	поверхн.	рект.	толщ.	thk	в коробке box				1 м <sup>2</sup> 1 m <sup>2</sup>		в палете pallet					
						шт.	м <sup>2</sup>	фут <sup>2</sup>	кг	фунт	кг	фунт	кор.	м <sup>2</sup>	фут <sup>2</sup>	кг	фунт
cm	in	surface	rect.	mm	in	pcs	m <sup>2</sup>	ft <sup>2</sup>	kg	lbs	kg	lbs	box	m <sup>2</sup>	ft <sup>2</sup>	kg	lbs
■ 19,4 × 120	7,8 × 48	нел. nat.	●	10	0,39	7	1,63	17,55	38,2	84,2	23,4	51,7	30	48,9	526	1 146	2 526

# SOFT WOOD SF

## HEXAGON

25 × 28,5  
9,8 × 11,2"



SF 01 nordic

## MURETTO

30 × 35  
12 × 14"



SF 01 nordic

неполированный natural



SF 02 creamy



SF 03 grey

неполированный natural



SF 02 creamy



SF 03 grey

## Декоративные изделия Decors



SOFT WOOD SF 03

### упаковка и вес package and weight

типы мозаик types of mosaics	формат cm	size in	толщ. mm	thk in	1 шт. pcs.				в коробке box					в палете pallet				
					м <sup>2</sup>	фут <sup>2</sup>	кг	фунт	шт.	м <sup>2</sup>	фут <sup>2</sup>	кг	фунт	кор.	м <sup>2</sup>	фут <sup>2</sup>	кг	фунт
					м <sup>2</sup>	фут <sup>2</sup>	кг	фунт	pcs	м <sup>2</sup>	фут <sup>2</sup>	кг	lbs	box	м <sup>2</sup>	фут <sup>2</sup>	кг	lbs
Hexagon	25 × 28,5	9,8 × 11,2	10	0,39	0,05	0,5	1,7	3,7	10	0,51	5,5	16,7	36,8	36	18,3	196	600	1 323
Muretto	30 × 35	12 × 14			0,08	0,9	2,5	5,5		0,8	8,6	24,8	54,8		28,8	310	894	1 971

# SOFT WOOD SF

Комплект: ступень без насечек с бортиком и подступенком  
Set: Step tread with nose and riser without stripes

33 × 120 / 14,5 × 120 cm  
13,2 × 48" / 5,7 × 48"

неполированный natural



SF 02 creamy



SF 03 grey

SF 01 nordic

Ступень с насечками  
Step tread with stripes

30 × 120 cm / 12 × 48"

неполированный natural



SF 02 creamy



SF 03 grey

SF 01 nordic

Специальные изделия  
Special trims

Плинтус  
Skirting

7 × 60 cm / 3 × 24"

неполированный natural



SF 01 nordic



SF 02 creamy



SF 03 grey



SOFT WOOD SF 02



SOFT WOOD SF 03

упаковка и вес package and weight

типы ступеней types of steps	формат cm	size in	толщ. thk		1 шт. pc.				в коробке box					в палете pallet				
			mm	in	м² m²	фут² ft²	кг kg	фунт lbs	шт. pcs	м² m²	фут² ft²	кг kg	фунт lbs	кор. box	м² m²	фут² ft²	кг kg	фунт lbs
Комплект: ступень без насечек с бортиком и подступенком Set: Step tread with nose and riser without stripes																		
ступень step tread	33 × 120	13,2 × 48	10*	0,39	0,396	4,3	16	35	2	0,792	8,5	32	71	40	31,7	341	1 266	2 790
подступенок riser	14,5 × 120	5,7 × 48																
Ступень с насечками Step with stripes	30 × 120	12 × 48	10		0,36	3,9	8,28	18,3	4	1,44	15,5	33,1	73	24	34,56	372,0	795	1 752
Плинтус Skirting	7 × 60	3 × 24			0,042	0,5	1	2,2	18	0,756	8	18	40	48	36	391	864	1 905

\* толщина ступени с учетом бортика составляет 32 мм (12,6")  
\* step tread thickness with nose is 32 mm (12,6")

# CAVE

# CA

цемент  
cement

Коллекция керамогранита Cave — это идеальный выбор для тех, кто ищет необычный дизайн для жилых и коммерческих объектов. Имитируя поверхность цементного покрытия, эта коллекция превращает любое помещение в современное пространство.

Каждый отпечаток этой коллекции не только точно передает текстуру цемента, но и имеет уникальный внешний вид. Эта коллекция напоминает о пустынном пейзаже, где сильные ветры формируют дюны, словно искусные скульпторы природы.

С коллекцией Cave вы можете создать уникальный дизайн проекта, который будет привлекать взгляды и вдохновлять на новые идеи. Она идеально подойдет для тех, кто ищет функциональность и красоту в одном.

Cave collection — is a perfect choice for those looking for an unusual design for residential and commercial premises. The collection imitates the cement surface and turns every room into a contemporary space.

Every print of the collection not only accurately captures the texture of cement, but also has a unique design. The collection is reminiscent of the desert landscape where strong winds shape dunes like nature's skillful sculptors

With the Cave collection you can create a unique project design that will attract attention and inspire new ideas. It is a perfect solution for those in search of both functionality and beauty.



# CAVE CA

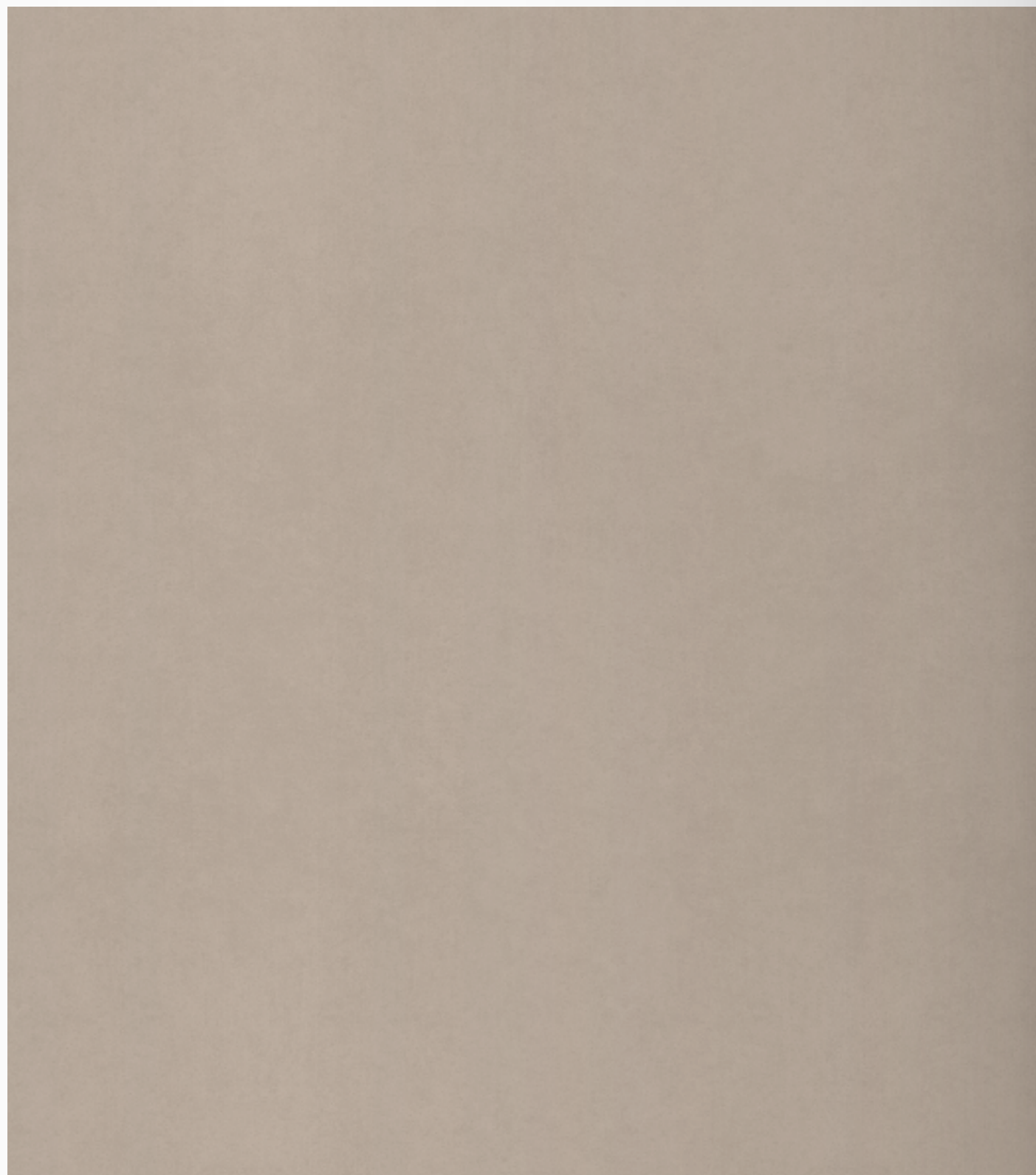

CA 00 white



cm	in
■ 30 × 30	12 × 12
■ 60 × 60	24 × 24
■ 60 × 120	24 × 48

неполированный natural

Показатели противоскольжения:  
Slip resistance:

R9 DCOF>0,42

разные графические рисунки  
different images

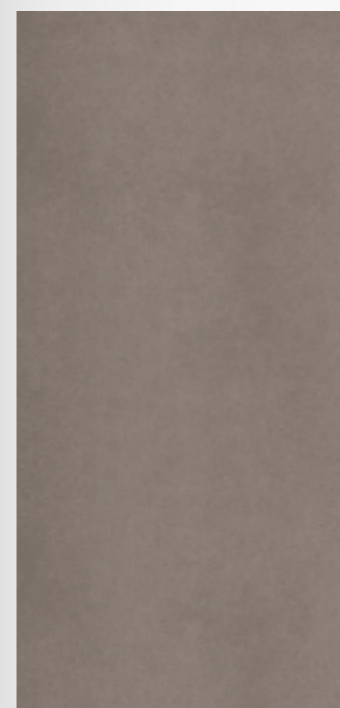

CA 01 grey

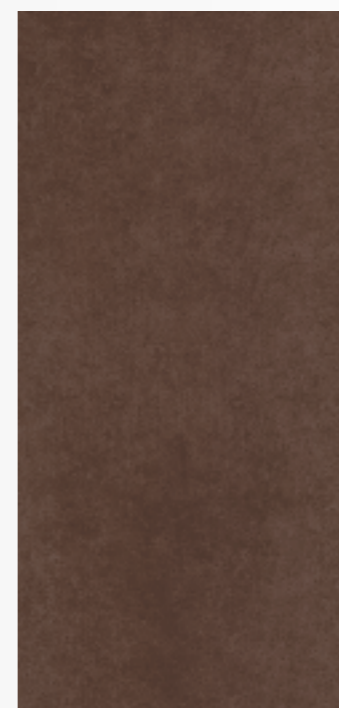

CA 03 brown



CA 04 dark grey



CA 05 anthracite







CAVE CA 01



CAVE CA 01

упаковка и вес package and weight

формат cm	size in	поверхн. surface	рект. rect.	толщ. thk		в коробке box				1 м <sup>2</sup> 1 m <sup>2</sup>		в палете pallet					
				mm	in	шт. pcs	м <sup>2</sup> m <sup>2</sup>	фут <sup>2</sup> ft <sup>2</sup>	кг kg	фунт lbs	кг kg	фунт lbs	кор. box	м <sup>2</sup> m <sup>2</sup>	фут <sup>2</sup> ft <sup>2</sup>	кг kg	фунт lbs
■ 30 × 30	12 × 12		○	8	0,31	17	1,53	16,47	26,4	58,1	17,2	38	40	61,2	659	1 054	2 324
■ 60 × 60	24 × 24	неп. nat.	●	10	0,39	4	1,44	15,5	34,3	75,5	23,8	52,5	30	43,2	465	1 028	2 266
■ 60 × 120	24 × 48					2			34,6	76,3	24	53	32	46,08	419	1 109	2 059



CAVE CA 04  
MAGMAS Trail MM 01

# CAVE CA

Специальные изделия  
Special trims

Ступень с насечками  
Step tread with stripes

30 × 60 cm / 12 × 24"  
30 × 120 cm / 12 × 48"



CA 00 white



CA 01 grey



CA 03 brown



CA 04 dark grey



CA 05 anthracite

неполированный natural

Плинтус  
Skirting

7 × 60 cm / 3 × 24"



CA 00 white



CA 01 grey



CA 03 brown



CA 04 grey



CA 04 anthracite

неполированный natural



CAVE CA 00

упаковка и вес package and weight

типы ступеней types of steps	формат cm	size in	толщ. thk		1 шт. pcs.				в коробке box				в палете pallet					
			mm	in	м² m²	фут² ft²	кг kg	фунт lbs	шт. pcs	м² m²	фут² ft²	кг kg	фунт lbs	кор. box	м² m²	фут² ft²	кг kg	фунт lbs
Ступень с насечками Step with stripes	30 × 60	12 × 24	10	0,39	0,18	1,9	4,2	9,2	6	1,08	11,6	25	55,1	40	43,2	465	1 000	2 205
	30 × 120	12 × 48			0,36	3,9	8,28	18,3	4	1,44	15,5	33,1	73	24	34,56	372	795	1 752
Плинтус Skirting	7 × 60	3 × 24			0,042	0,5	1	2,2	18	0,756	8	18	40	48	36	391	864	1 905

# LOFT

# LF

цемент  
cement

Лофт — стиль в интерьере, который имеет промышленно-урбанистическую отделку. Если раньше слово loft означало «чердак» или «верхний этаж», то сейчас — это одно из самых популярных дизайнерских решений. Чтобы не создавать отделку пространства, используя маркое цементное покрытие, мы разработали коллекцию Loft с имитацией бетонной поверхности.

Теперь вы без труда создадите трендовый дизайн своего пространства вместе с коллекцией Loft!

Loft is the interior style that is characterized by industrial urban decoration. The term "loft" used to mean an attic or an upper floor. Now the meaning has changed to one of the most popular interior designs. We have developed a Loft collection imitating concrete coating to avoid stains on the surface, which inevitably happens when using real cement.

Now you can easily create a trendy design of your premises with the Loft collection.

Estima  
Profi

XXL  
формат



# LOFT LF

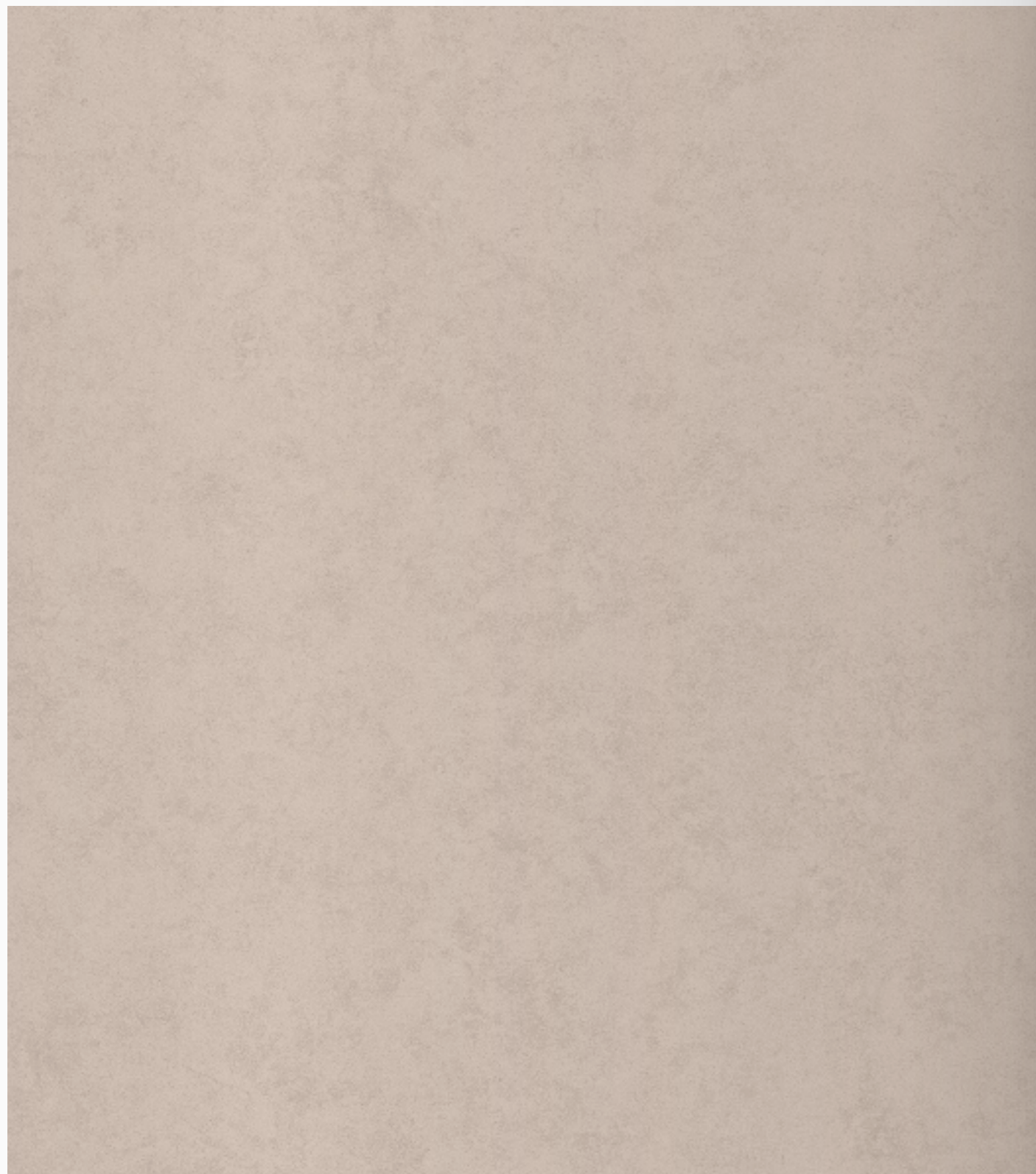

LF 00 white

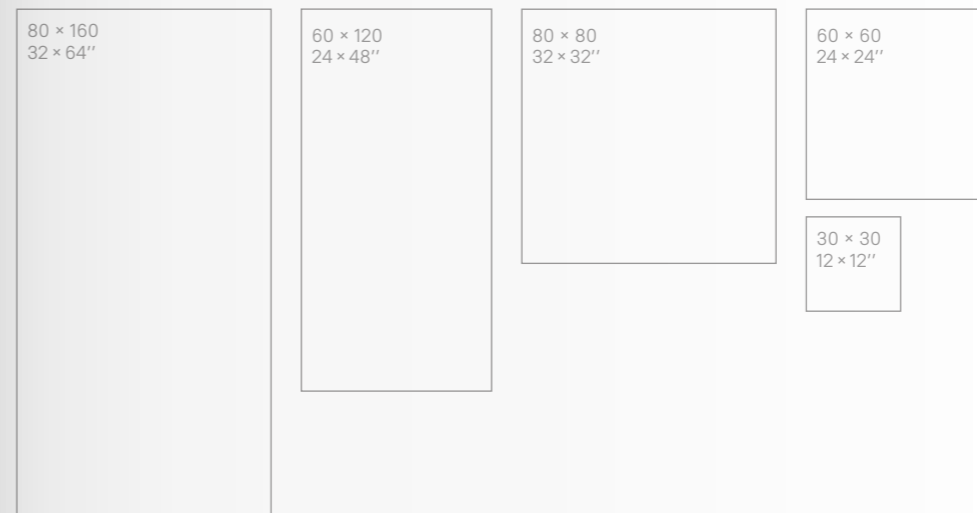

cm	in
■ 30 × 30	12 × 12
■ 60 × 60	24 × 24
■ 60 × 120	24 × 48
■ 80 × 80	32 × 32
■ 80 × 160	32 × 64

неполированный natural

Показатели противоскольжения: R9 DCOF>0,42  
Slip resistance:

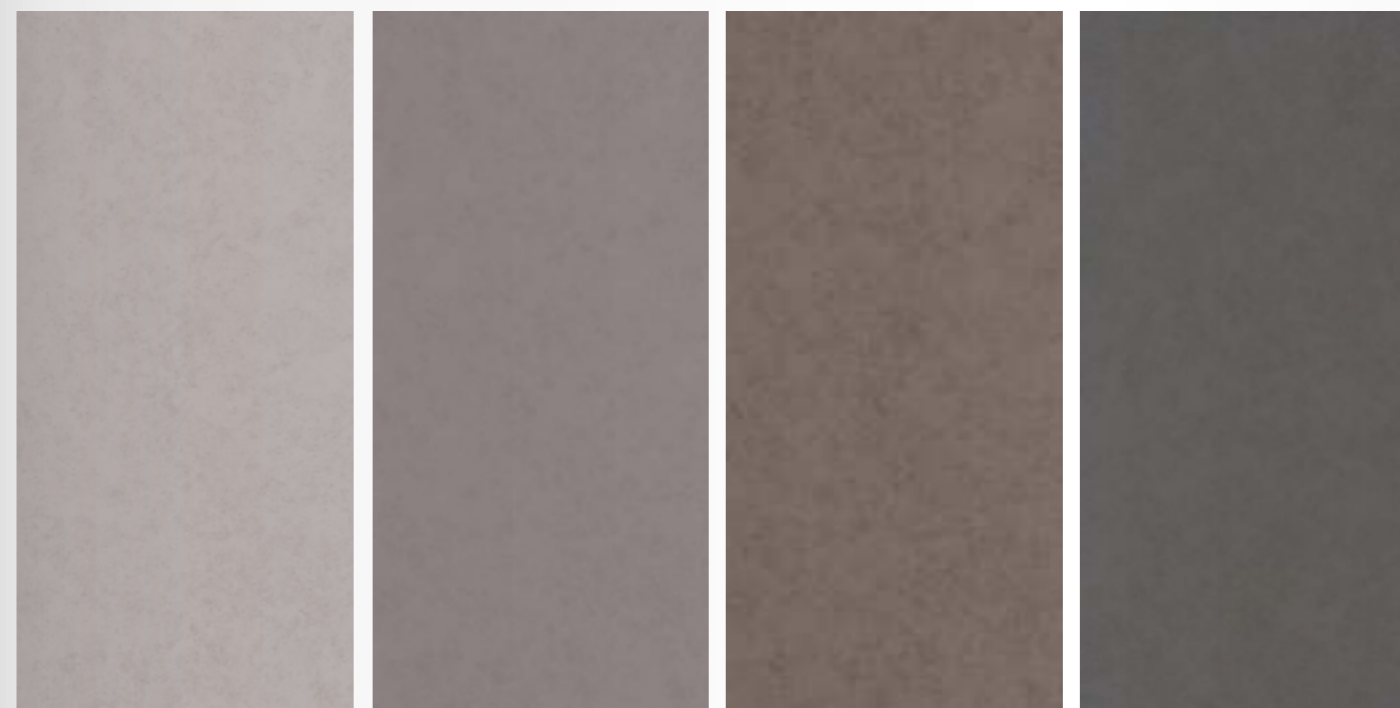

LF 01 grey



LF 02 dark grey



LF 03 moka



LF 04 graphite





LOFT LF 04  
TRAFFIC TF 03



LOFT LF 01  
CAVE CA 03

упаковка и вес package and weight

формат	size	поверхн.	рект.	толщ.	thk	в коробке box					1 м <sup>2</sup> 1 m <sup>2</sup>		в палете pallet					
						шт.	м <sup>2</sup>	фут <sup>2</sup>	кг	фунт	кг	фунт	кор.	м <sup>2</sup>	фут <sup>2</sup>	кг	фунт	
cm	in	surface	rect.	mm	in	pcs	m <sup>2</sup>	ft <sup>2</sup>	kg	lbs	kg	lbs	box	m <sup>2</sup>	ft <sup>2</sup>	kg	lbs	
30 × 30	12 × 12	неп. nat.	○	8	0,31	17	1,53	16,47	26,4	58,1	17,2	38	40	61,2	659	1 054	2 324	
60 × 60	24 × 24		10	0,39	4	1,44	15,5	34,3	75,5	23,8	52,5	30	43,2	465	1 028	2 266		
60 × 120	24 × 48		2	●	11	0,43	1	1,28	13,78	34,6	76,3	24	53	32	46,08	419	1 109	2 059
80 × 80	32 × 32		32,9							72,4	25,7	56,6	35	44,8	482	1 150	2 535	
80 × 160	32 × 64		1				33,3	73,5	26	57,4	36	46,08	496	1 200	2 646			

# LOFT LF

Специальные изделия  
Special trims

Ступень с насечками  
Step tread with stripes

30 × 60 cm / 12 × 24"  
30 × 120 cm / 12 × 48"



LF 00 white

неполированный natural



LF 01 grey



LF 02 dark grey



LF 03 moka



LF 04 graphite

Плинтус  
Skirting

7 × 60 cm / 3 × 24"



LF 00  
white



LF 01  
grey



LF 02  
dark grey



LF 03  
moka



LF 04  
graphite

неполированный natural



LOFT LF 02

упаковка и вес package and weight

типы ступеней types of steps	формат cm	size in	толщ. thk		1 шт. pc.				в коробке box				в палете pallet					
			mm	in	м² m²	фут² ft²	кг kg	фунт lbs	шт. pcs	м² m²	фут² ft²	кг kg	фунт lbs	кор. box	м² m²	фут² ft²	кг kg	фунт lbs
Ступень с насечками Step with stripes	30 × 60	12 × 24	10	0,39	0,18	1,9	4,2	9,2	6	1,08	11,6	25	55,1	40	43,2	465	1 000	2 205
	30 × 120	12 × 48			0,36	3,9	8,28	18,3	4	1,44	15,5	33,1	73	24	34,56	372	795	1 752
Плинтус Skirting	7 × 60	3 × 24			0,042	0,5	1	2,2	18	0,756	8	18	40	48	36	391	864	1 905





# LUNA

# LN

цемент  
cement

Однажды мы задались вопросом: можно ли воссоздать поверхность Луны в керамограните? Оказалось, что можно! Для этого мы разработали коллекцию Luna, текстура которой имитирует цементную поверхность и, как нам кажется, текстуру спутника нашей планеты.

Большая вариативность расцветок и форматов плитки позволяет реализовать дизайн-проект любой сложности. При укладке такого керамического гранита на пол получается единое полотно, создающее эффект монолитной поверхности.

Керамогранит Luna может быть не только нейтральной базой, которая подчеркнет смелые колористические решения в интерьере, но и самостоятельным элементом дизайна. Такой керамогранит подойдет для любых стилей, но особенно органично будет смотреться в стилях лофт, минимализм и индастриал.

One day we wondered if it was possible to recreate the Moon texture with porcelain tiles. The answer was yes, it has become possible with the Luna collection, the texture of which imitates the cement surface and, as we believe, the texture of our planet's satellite.

Great variety of colors and formats enables you to implement a design project of any complexity. When laying the floor with this porcelain tile, one creates a seamless and single canvas with the effect of a monolithic surface.

The Luna collection can not only be used as a neutral base that will highlight the most unusual color solutions in the interior, but also as an independent design element. This porcelain tile fits any style but it will look most advantageous in loft, minimalism or industrial styles.

XXL  
формат



# LUNA LN



LN 01 beige



cm	in
■ 60 × 60	24 × 24
■ 60 × 120	24 × 48
■ 80 × 80	32 × 32
■ 80 × 160	32 × 64

неполированный natural

Показатели противоскольжения: R9 DCOF>0,42  
Slip resistance:

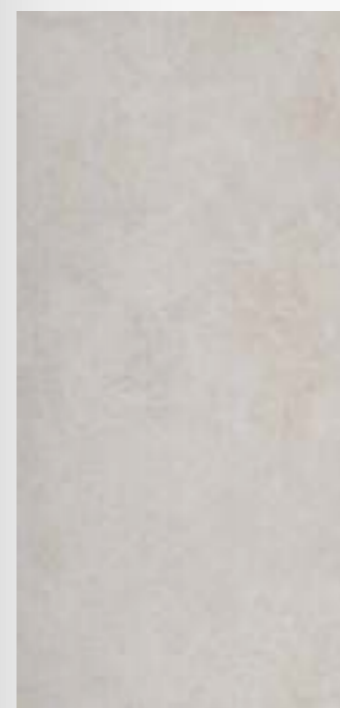

LN 00 white

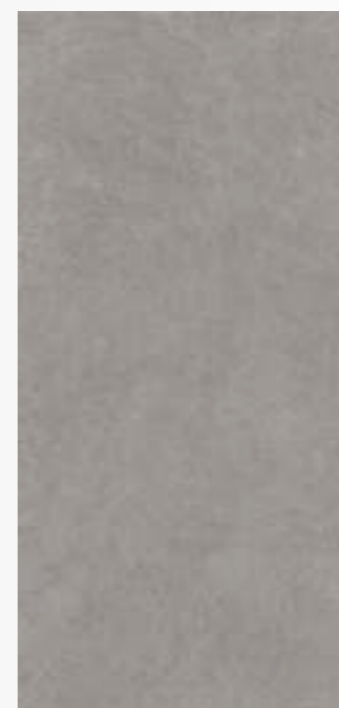

LN 02 grey

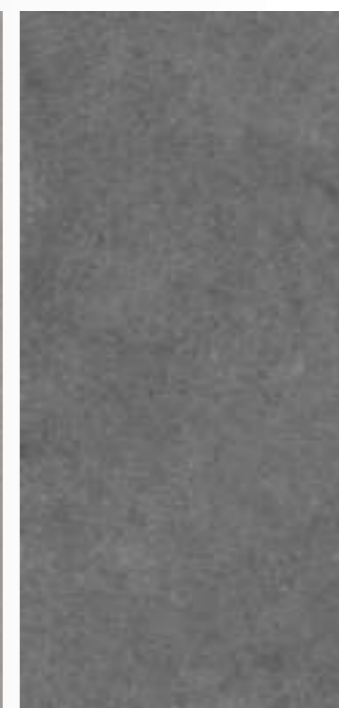

LN 03 anthracite



LN 04 black





LUNA LN 04  
TRAFFIC TF 01

LUNA LN 02  
TERRA TE 02



упаковка и вес package and weight

формат cm	size in	поверхн. surface	рект. rect.	толщ. thk		в коробке box				1 м <sup>2</sup> 1 m <sup>2</sup>				в палете pallet			
				mm	in	шт. pcs	м <sup>2</sup> m <sup>2</sup>	фут <sup>2</sup> ft <sup>2</sup>	кг kg	фунт lbs	кг kg	фунт lbs	кор. box	м <sup>2</sup> m <sup>2</sup>	фут <sup>2</sup> ft <sup>2</sup>	кг kg	фунт lbs
60 × 60	24 × 24	неп. пат.	●	10	0,39	4	1,44	15,5	34,3	75,5	23,8	52,5	30	43,2	465	1 028	2 266
60 × 120	24 × 48					2	1,28	13,78	34,6	76,3	24,0	53,0	32	46,08	419	1 109	2 059
80 × 80	32 × 32					1			32,9	72,4	25,7	56,6	35	44,8	482	1 150	2 535
80 × 160	32 × 64					1	33,3	73,5	26,0	57,4	36	46,08	496	1 200	2 646		

# LUNA LN

Декоративные изделия  
Decors

## MOSAIC 5 × 5 (2 × 2")

30 × 30  
12 × 12"



LN 01 / TE 01  
beige



LN 00 / TE 00  
white

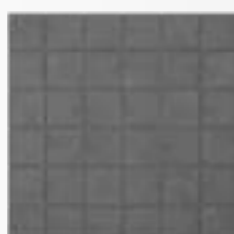

LN 03 / TE 03  
anthracite

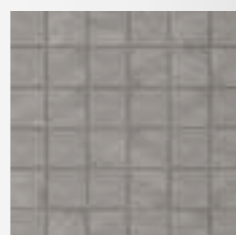

LN 02 / TE 02  
grey

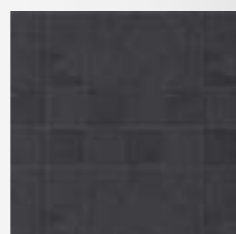

LN 04 / TE 04  
black

неполированный natural

## HEXAGON

25 × 28,5  
9,8 × 11,2"



LN 01 / TE 01  
beige



LN 00 / TE 00  
white



LN 03 / TE 03  
anthracite



LN 02 / TE 02  
grey



LN 04 / TE 04  
black

неполированный natural



LUNA / TERRA Mosaic 5 × 5 LN 04 / TE 04  
IDEAL ID 01

# LUNA LN

Декоративные изделия  
Decors



упаковка и вес package and weight

типы мозаик types of mosaics	формат cm	size in	толщ. thk		1 шт. pc.				в коробке box				в палете pallet					
			mm	in	м <sup>2</sup> m <sup>2</sup>	фут <sup>2</sup> ft <sup>2</sup>	кг kg	фунт lbs	шт. pcs	м <sup>2</sup> m <sup>2</sup>	фут <sup>2</sup> ft <sup>2</sup>	кг kg	фунт lbs	кор. box	м <sup>2</sup> m <sup>2</sup>	фут <sup>2</sup> ft <sup>2</sup>	кг kg	фунт lbs
Cube	29 × 25	11,4 × 9,8	10	0,39	0,05	0,6	1,8	4	10	0,54	5,9	18	39,7	36	19,6	211	648	1 429
Fascia	30 × 30	12 × 12			0,09	1	2	4,4	10	0,9	9,7	20	44,1	36	32,4	349	720	1 587
Hexagon	25 × 28,5	9,8 × 11,2			0,05	0,5	1,7	3,7	10	0,51	5,5	16,7	36,8	36	18,3	196	600	1 323
Mosaic 5 × 5 (2 × 2")	30 × 30	12 × 12			0,09	1	2,1	4,6	10	0,9	9,7	20,7	45,6	36	32,4	349	745	1 643

## ЦЕМЕНТ CEMENT

### FASCIA

30 × 30  
12 × 12"



LN 01 / TE 01  
beige

### CUBE

29 × 25  
11,4 × 9,8"



LN 01 / TE 01  
beige



LN 00 / TE 00  
white



LN 03 / TE 03  
anthracite



неполированный natural

LN 02 / TE 02  
grey



LN 04 / TE 04  
black



LN 00 / TE 00  
white



LN 03 / TE 03  
anthracite



неполированный natural

LN 02 / TE 02  
grey



LN 04 / TE 04  
black

# LUNA LN

Специальные изделия  
Special trims

Комплект: ступень с насечками, бортиком и подступенком  
Set: Step tread and stripes with nose and riser

33 × 120 / 14,5 × 120 cm  
13,2 × 48" / 5,7 × 48"



LN 01 beige



LN 00 white



LN 02 grey

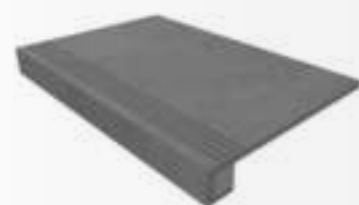

LN 03 anthracite

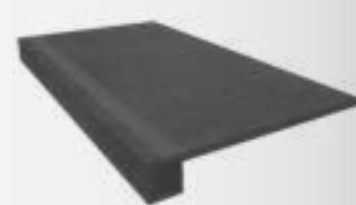

LN 04 black

неполированный natural

Ступень с насечками  
Step tread with stripes

30 × 120 cm / 12 × 48"



LN 01 beige



LN 00 white



LN 02 grey



LN 03 anthracite



LN 04 black

неполированный natural



LUNA LN 01  
Ступень (Step tread) LN 01

Плинтус  
Skirting

7 × 60 cm / 3 × 24"



LN 01  
beige



LN 00  
white



LN 02  
grey



LN 03  
anthracite



LN 04  
black

неполированный natural

упаковка и вес package and weight

типы ступеней types of steps	формат cm	size in	толщ. mm	thk in	1 шт. pc.				в коробке box				в палете pallet					
					м <sup>2</sup> m <sup>2</sup>	фут <sup>2</sup> ft <sup>2</sup>	кг kg	фунт lbs	шт. pcs	м <sup>2</sup> m <sup>2</sup>	фут <sup>2</sup> ft <sup>2</sup>	кг kg	фунт lbs	кор. box	м <sup>2</sup> m <sup>2</sup>	фут <sup>2</sup> ft <sup>2</sup>	кг kg	фунт lbs
Комплект: ступень с насечками, бортиком и подступенком Set: Step tread and stripes with nose and riser																		
ступень step tread	33 × 120	13,2 × 48	10*		0,396	4,3	16	35	2	0,792	8,5	32	71	40	31,7	341	1 266	2 790
подступенок riser	14,5 × 120	5,7 × 48		0,39														
Ступень с насечками Step with stripes	30 × 120	12 × 48			0,36	3,9	8,28	18,3	4	1,44	15,5	33,1	73	24	34,56	372	795	1 752
Плинтус Skirting	7 × 60	3 × 24			0,042	0,5	1	2,2	18	0,756	8	18	40	48	36	391	864	1 905

\* толщина ступени с учетом бортика составляет 32 мм (12,6")  
\* step tread thickness with nose is 32 mm (12,6")



# TRAFFIC

# TF

цемент  
cement

Коллекция Traffic — это эффектный мультиформатный керамогранит, имитирующий бетонную поверхность. Он станет хорошим выбором для интерьеров в стилях лофт, минимализм или хай-тек. Строгий дизайн приобретает особый шарм благодаря интересной поверхности плит, мелким вкраплениям и текстуре наливного пола.

Благодаря нейтральной цветовой гамме, керамогранит Traffic станет отличным фоном для ярких акцентов в интерьере.

Traffic collection is an impressive multi-format porcelain tile imitating cement surface. It's a good choice for loft, minimalism and hi-tech interiors. The strict design has its peculiar charm due to specific coating of the porcelain tiles, minor flecks and filler floor texture.

Due to the neutral color range the Traffic porcelain tile will be an excellent background for bright accents in the interior.

XXL  
формат



# TRAFFIC TF



TF 01 grey



cm	in
■ 60 × 60	24 × 24
■ 60 × 120	24 × 48
■ 80 × 80	32 × 32
■ 80 × 160	32 × 64

неполированный natural

Показатели противоскольжения:  
Slip resistance:

R9 DCOF>0,42



разные  
графические  
рисунки  
different  
images



TF 03 dark grey





TRAFFIC TF 01  
BRIGANTINA BG 00



TRAFFIC TF 01, TF 03

упаковка и вес package and weight

формат cm	size in	поверхн. surface	рект. rect.	толщ. thk		в коробке box				1 м <sup>2</sup> 1 m <sup>2</sup>				в палете pallet			
				mm	in	шт. pcs	м <sup>2</sup> m <sup>2</sup>	фут <sup>2</sup> ft <sup>2</sup>	кг kg	фунт lbs	кг kg	фунт lbs	кор. box	м <sup>2</sup> m <sup>2</sup>	фут <sup>2</sup> ft <sup>2</sup>	кг kg	фунт lbs
■ 60 × 60	24 × 24	неп. nat.	●	10	0,39	4	1,44	15,5	34,3	75,5	23,8	52,5	30	43,2	465	1 028	2 266
■ 60 × 120	24 × 48					2	34,6	76,3	24,0	53,0	32	46,08	419	1 109	2 059		
■ 80 × 80	32 × 32					1	32,9	72,4	25,7	56,6	35	44,8	482	1 150	2 535		
■ 80 × 160	32 × 64					1	33,3	73,5	26,0	57,4	36	46,08	496	1 200	2 646		





# AGLOMERAT AG

дизайн  
design

Коллекция Aglomerat полностью оправдывает свое название, ведь оттенок и текстура плитки реалистично воспроизводят фактуру агломерата — смесь минералов и горных пород, связанных естественным цементом. Нейтральная гамма плитки отлично сочетается с любым цветовым решением интерьера.

Коллекция Aglomerat подходит для облицовки фасадов, террас и прочих открытых площадок, а также неотапливаемых помещений.

The Agglomerate collection fully justifies its name: both colors and texture realistically reproduce the texture of agglomerate — a mixture of minerals and rocks bound with natural cement. The neutral range of tiles perfectly fits any interior color solution.

The Agglomerate collection is perfect for facades, terraces and other outdoor areas as well as unheated premises.





# AGLOMERAT AG



AG 23 dark grey

60 × 120  
24 × 48"

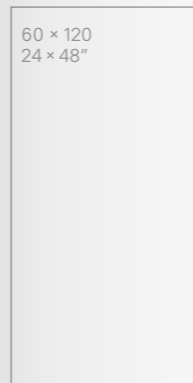

60 × 60  
24 × 24"

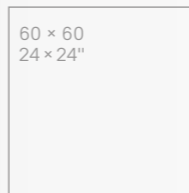

cm	in
■ 60 × 60	24 × 24
■ 60 × 120	24 × 48

неполированный natural

Показатели противоскольжения:  
Slip resistance:

R9 DCOF>0,42



V1



разные  
графические  
рисунки  
different  
images



AG 21 light grey



AG 22 light beige





AGLOMERAT AG 02  
ARTWOOD AW 02



AGLOMERAT AG 23

упаковка и вес package and weight

формат cm	size in	поверхн. surface	рект. rect.	толщ. mm	thk in	в коробке box				1 м <sup>2</sup> 1 m <sup>2</sup>		в палете pallet					
						шт. pcs	м <sup>2</sup> m <sup>2</sup>	фут <sup>2</sup> ft <sup>2</sup>	кг kg	фунт lbs	кг kg	фунт lbs	кор. box	м <sup>2</sup> m <sup>2</sup>	фут <sup>2</sup> ft <sup>2</sup>	кг kg	фунт lbs
■ 60 × 60	24 × 24	неп. nat.	●	10	0,39	4	1,44	15,5	34,3	75,5	23,8	52,5	30	43,2	465	1 028	2 266
■ 60 × 120	24 × 48					2	1,44	15,5	34,6	76,3	24,0	53,0	32	46,08	419	1 109	2 059

# COSMOS CM

дизайн  
design

Керамогранит из коллекции Cosmos — это новый взгляд на терраццо в классическом исполнении.

Терраццо — материал, получивший популярность еще в Венеции на рубеже 15–16 веков. Он отличается прочностью и долговечностью за счет особенностей производства: мраморную крошку заливают клинкерным цементом и дают высохнуть. Также в смесь иногда добавляют яркие каменные или стеклянные осколки, чтобы рисунок напоминал россыпь конфетти. Подчеркнуть торжественный вид такого дизайна можно при помощи монохромной плитки. Особенно красиво светлое мозаичное покрытие смотрится с сопутствующими отделочными материалами в темных оттенках. Например, в качестве контрастного покрытия рассмотрите коллекции, имитирующие древесину.

The Cosmos collection is a new vision of terrazzo in a classic design.

Terrazzo is a material that was popularized in Venice at the turn of the 15<sup>th</sup> and 16<sup>th</sup> centuries. It is characterized by its resistance due to the specifics of production: marble crumbs are poured with clinker cement and left to dry. Sometimes in the mixture also add bright stone or glass chips. Emphasizing the grand appearance of such a design can be emphasized with the help of monochrome tiles. Especially beautiful light mosaic surface looks with additional finishing materials in dark shades.

For example, as a contrasting coating, take a look at the collections imitating wood.

XXL  
формат



# COSMOS CM



CM 00 white

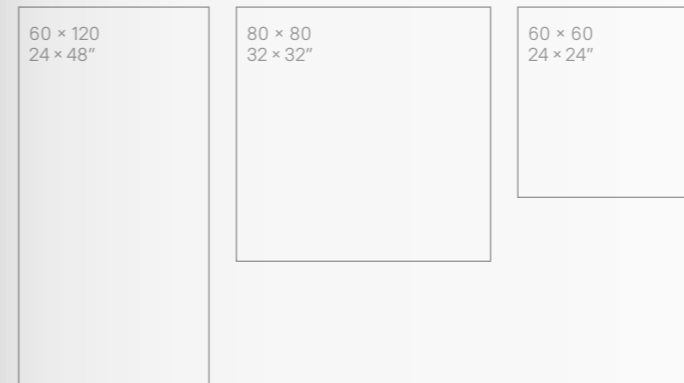

cm	in
■ 60 × 60	24 × 24
■ 60 × 120	24 × 48
■ 80 × 80	32 × 32

неполированный natural

Показатели противоскольжения: R9 DCOF>0,42  
Slip resistance:



разные  
графические  
рисунки  
different  
images

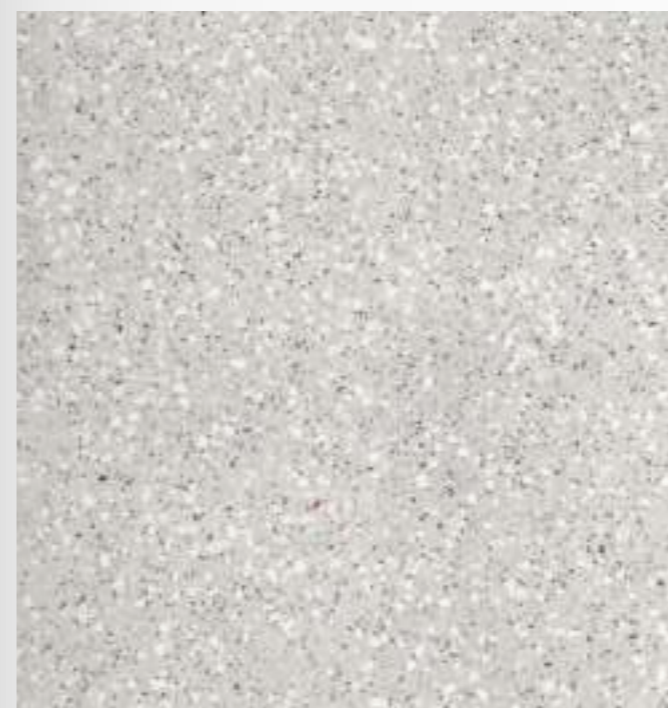

CM 01 grey



CM 02 beige

# COSMOS CM



CM d03 patchwork

60 × 60  
24 × 24"

неполированный natural

Показатели противоскольжения:  
Slip resistance:

R9 DCOF>0,42



cm	in
■ 60 × 60	24 × 24



CM d01 diagonal grey



CM d02 diagonal beige



COSMOS CM 00, CM d02

COSMOS CM 01, CM d01, CM d03



упаковка и вес package and weight

формат cm	size in	поверхн. surface	рект. rect.	толщ. thk		в коробе box					1 м <sup>2</sup> 1 m <sup>2</sup>		в палете pallet				
				mm	in	шт. pcs	м <sup>2</sup>	фут <sup>2</sup>	кг	фунт	кг	фунт	кор. box	м <sup>2</sup>	фут <sup>2</sup>	кг	фунт
60 × 60	24 × 24	неп. nat.	●	10	0,39	4	1,44	15,5	34,3	75,5	23,8	52,5	30	43,2	465	1 028	2 266
60 × 120	24 × 48								34,6	76,3	24,0	53,0	32	46,08	419	1 109	2 059
80 × 80	32 × 32					2	1,28	13,78	32,9	72,4	25,7	56,6	35	44,8	482	1 150	2 535



# COSMOS CM

Специальные изделия  
Special trims

Комплект: ступень с насечками,  
бортиком и подступенком  
Set: Step tread and stripes  
with nose and riser

33 × 120 / 14,5 × 120 cm  
13,2 × 48" / 5,7 × 48" неполированный natural



CM 00 white



CM 01 grey

CM 02 beige

Ступень с насечками  
Step tread with stripes

30 × 120 cm / 12 × 48"

неполированный natural



CM 00 white



CM 01 grey

CM 02 beige

Плинтус  
Skirting

7 × 60 cm / 3 × 24"

неполированный natural



CM 00 white



CM 01 grey



CM 02 beige



COSMOS CM 02  
Ступень (Step tread) CM 02

упаковка и вес package and weight

типы ступеней types of steps	формат cm	size in	толщ. mm	thk in	1 шт. pcs.				в коробке box				в палете pallet					
					м² m²	фут² ft²	кг kg	фунт lbs	шт. pcs	м² m²	фут² ft²	кг kg	фунт lbs	кор. box	м² m²	фут² ft²	кг kg	фунт lbs
Комплект: ступень с насечками, бортиком и подступенком Set: Step tread and stripes with nose and riser																		
ступень step tread	33 × 120	13,2 × 48	10*	0,39	0,396	4,3	16	35	2	0,792	8,5	32	71	40	31,7	341	1 266	2 790
подступенок riser	14,5 × 120	5,7 × 48			0,36	3,9	8,28	18,3	4	1,44	15,5	33,1	73	24	34,56	372	795	1 752
Ступень с насечками Step with stripes	30 × 120	12 × 48	10		0,042	0,5	1	2,2	18	0,756	8	18	40	48	36	391	864	1 905
Плинтус Skirting	7 × 60	3 × 24																

\* толщина ступени с учетом бортика составляет 32 мм (12,6")  
\* step tread thickness with nose is 32 mm (12,6")

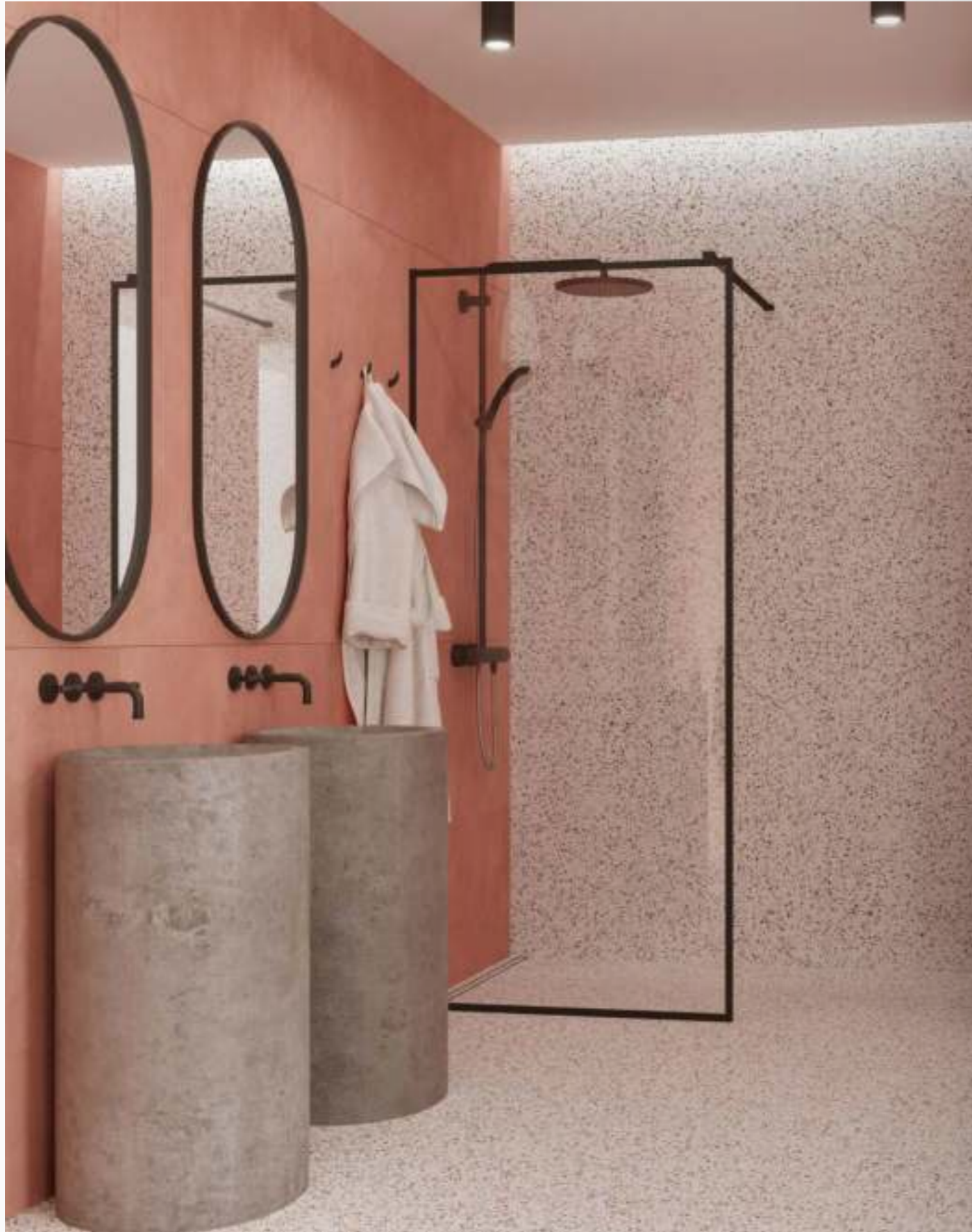

COSMOS CM 01  
SPECTRUM SR 05

COSMOS CM 01

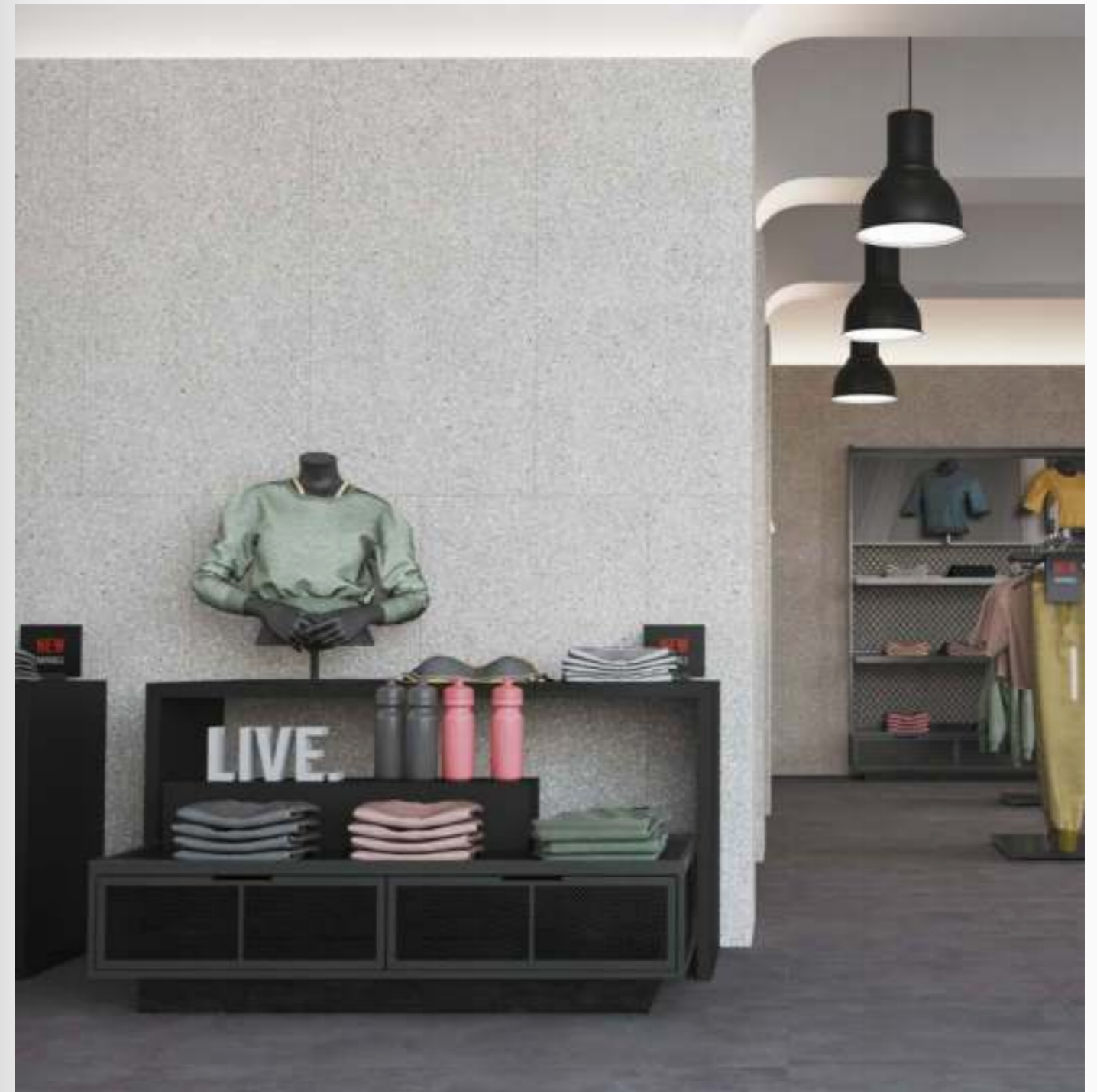

# FUSION

# FS

дизайн  
design

Коллекция Fusion — это оригинальный керамогранит, имитирующий искусственно состаренный металл. Материал гармонично впишется в модный индустриальный или урбанистический стиль, став основой неординарного и эффектного оформления интерьера.

Керамогранит Fusion — это настоящее слияние цветов и паттернов. Так, на поверхности плит соединились темно-коричневый, оранжевый, серый и черный оттенки, а также отпечатки различных предметов. Это сделало рисунок каждой плитки уникальным.

The Fusion collection — is original porcelain tile that imitates artificially aged metal. The material perfectly matches fashionable industrial or urban style being the framework of unusual and effective interior design.

The Fusion collection is the merge of colors and patterns. The porcelain tile surface unites dark brown, orange, grey, black and different object imprints making each piece unique.

XXL  
формат



FUSION FS 02

# FUSION FS



FS 02 brown



cm	in
60 × 60	24 × 24
60 × 120	24 × 48
80 × 80	32 × 32
80 × 160	32 × 64

## неполированный natural

Показатели противоскольжения: R9 DCOF>0,42  
Slip resistance:



## упаковка и вес package and weight

формат	size	поверхн.	рект.	толщ.		в коробке box				1 м <sup>2</sup> 1 m <sup>2</sup>		в палете pallet					
				mm	in	шт.	м <sup>2</sup>	фут <sup>2</sup>	кг	фунт	кг	фунт	кор.	м <sup>2</sup>	фут <sup>2</sup>	кг	фунт
cm	in	surface	rect.			pcs	m <sup>2</sup>	ft <sup>2</sup>	kg	lbs	kg	lbs	box	m <sup>2</sup>	ft <sup>2</sup>	kg	lbs
60 × 60	24 × 24	неп. nat.	●	10	0,39	4	1,44	15,5	34,3	75,5	23,8	52,5	30	43,2	465	1 028	2 266
60 × 120	24 × 48					2			34,6	76,3	24,0	53,0	32	46,08	419	1 109	2 059
80 × 80	32 × 32			11	0,43	1	1,28	13,78	32,9	72,4	25,7	56,6	35	44,8	482	1 150	2 535
80 × 160	32 × 64			1					33,3	73,5	26,0	57,4	36	46,08	496	1 200	2 646

FUSION FS 02

FUSION FS 02  
YOUR COLOR YC 001





# RAINBOW RW

коммерческий  
commercial

Коллекция Rainbow — это феерия цвета! Плитка из этой моноколорной серии сделает интерьер или экстерьер ярким, стильным и необычным. Десять оттенков керамогранита Rainbow позволят реализовать самые нестандартные дизайнерские замыслы.

Керамогранит Rainbow применяется для облицовки горизонтальных, вертикальных и наклонных поверхностей. Его можно использовать для отделки помещений с большой проходимостью, облицовки фасадов, цоколей и уличных площадок.

The Rainbow collection is a colorful fairy show. The porcelain tile from the monocolored series will make the interior bright, stylish and unusual. The palette of 10 colors enables it to fulfill any design project.

The Rainbow collection is used for cladding horizontal, vertical and inclined surfaces. It can be used for the premises decoration with a large throughput of people, facade, basement and outdoor space cladding.

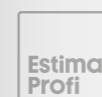





# RAINBOW RW

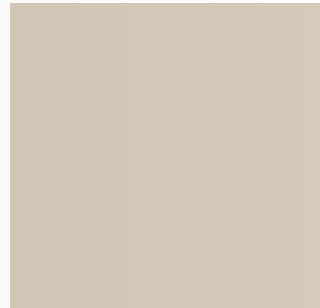

RW 01 ivory

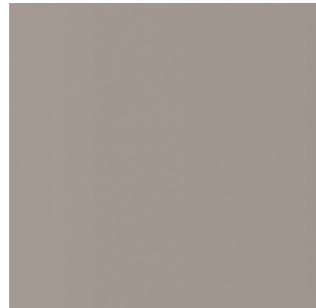

RW 03 light grey

- 30 × 30 12 × 12
- 60 × 60 24 × 24
- 60 × 120 24 × 48
- 80 × 80 32 × 32
- 80 × 160 32 × 64



RW 10 black

- 30 × 30 12 × 12
- 60 × 60 24 × 24
- 60 × 120 24 × 48

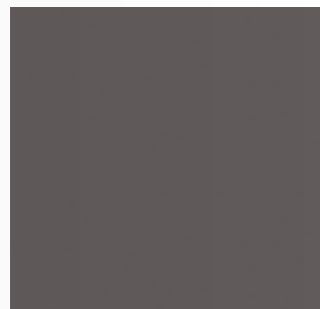

RW 033 dark grey



RW 034 anthracite

- 60 × 60 24 × 24
- 60 × 120 24 × 48
- 80 × 80 32 × 32
- 80 × 160 32 × 64

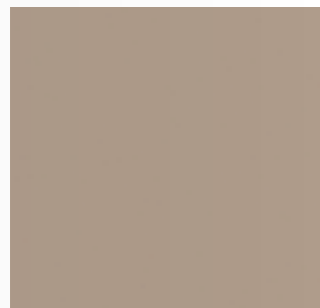

RW 041 light brown

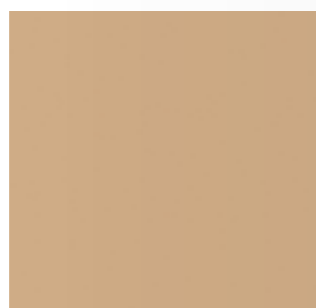

RW 15 beige

- 60 × 60 24 × 24 / ■ 60 × 120 24 × 48



RW 06 green

- 60 × 60 24 × 24

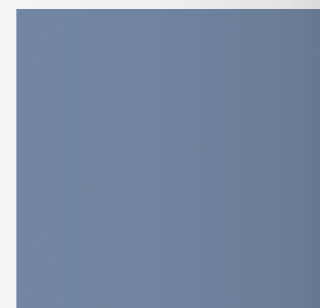

RW 09 dark blue



cm	in
■ 30 × 30	12 × 12
■ 60 × 60	24 × 24
■ 60 × 120	24 × 48
■ 80 × 80	32 × 32
■ 80 × 160	32 × 64

неполированный natural

Показатели противоскольжения: R9 DCOF>0,42  
Slip resistance:



RAINBOW RW 15





упаковка и вес package and weight

RAINBOW RW 06

формат	size	поверхн.	рект.	толщ.	thk	в коробке box					1 м <sup>2</sup> 1 m <sup>2</sup>		в палете pallet				
						шт.	м <sup>2</sup>	фут <sup>2</sup>	кг	фунт	кг	фунт	кор.	м <sup>2</sup>	фут <sup>2</sup>	кг	фунт
cm	in	surface	rect.	mm	in	pcs	m <sup>2</sup>	ft <sup>2</sup>	kg	lbs	kg	lbs	box	m <sup>2</sup>	ft <sup>2</sup>	kg	lbs
■ 30 × 30	12 × 12	неп. пат.	○	8	0,31	17	1,53	16,47	26,4	58,1	17,2	38	40	61,2	659	1 054	2 324
■ 60 × 60	24 × 24		10	0,39	4	1,44	15,5	34,3	75,5	23,8	52,5	30	43,2	465	1 028	2 266	
■ 60 × 120	24 × 48		2	0,43	2	1,28	13,78	34,6	76,3	24	53	32	46,08	419	1 109	2 059	
■ 80 × 80	32 × 32		1	0,43	1	1,28	13,78	32,9	72,4	25,7	56,6	35	44,8	482	1 150	2 535	
■ 80 × 160	32 × 64		1	0,43	1	1,28	13,78	33,3	73,5	26	57,4	36	46,08	496	1 200	2 646	

# RAINBOW RW

Специальные изделия  
Special trims

Ступень с насечками  
Step tread with stripes

30 × 60 cm / 12 × 24"

неполированный  
natural



RW 01 ivory



RW 03 light grey

Плинтус  
Skirting

7 × 60 cm / 3 × 24"

неполированный  
natural



RW 01 ivory



RW 03 light grey

упаковка и вес package and weight

типы ступеней types of steps	формат cm	size in	толщ. mm	thk in	1 шт. pc.				в коробке box				в палете pallet					
					м² m²	фут² ft²	кг kg	фунт lbs	шт. pcs	м² m²	фут² ft²	кг kg	фунт lbs	кор. box	м² m²	фут² ft²	кг kg	фунт lbs
Ступень с насечками Step with stripes	30 × 60	12 × 24	10	0,39	0,18	1,9	4,2	9,2	6	1,08	11,6	25,0	55,1	40	43,2	465,0	1 000	2 205
Плинтус Skirting	7 × 60	3 × 24			0,042	0,5	1	2,2	18	0,756	8	18	40	48	36	391	864	1 905



RAINBOW RW 041

# STANDARD ST

коммерческий  
commercial

Коллекция Standard — классика для использования в коммерческом и индустриальном строительстве. Поверхность плиток имеет рисунок «соль-перец» и производится в шести разных оттенках: Pearl, Light beige, Beige, Brown grey, Dark grey и Black.

Технический керамогранит подходит для отделки полов в местах с повышенной проходимостью, устройства навесных вентилируемых фасадов, облицовки открытых площадок любого назначения.

The Standard collection is classical for commercial and industrial construction. The surface of porcelain tile has a salt-pepper pattern and is manufactured in 6 different colors: Pearl, Light beige, Beige, Brown grey, Dark grey and Black.

Technical porcelain tile fits for floor decoration in the locations of increased throughput, hinged ventilated facades, open space cladding of any purpose.



# STANDARD ST



ST 01 pearl

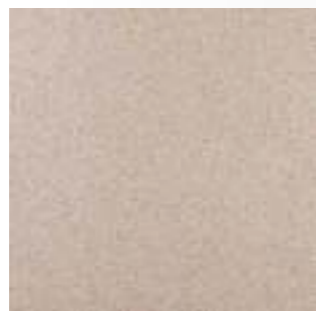

ST 02 light beige

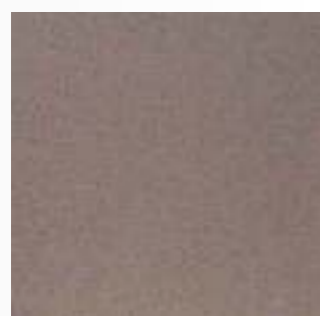
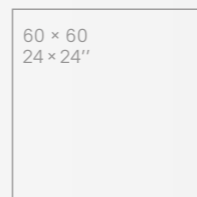
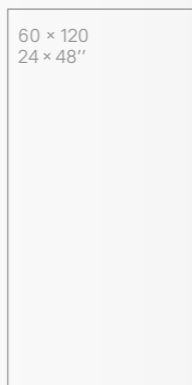

ST 011 dark grey

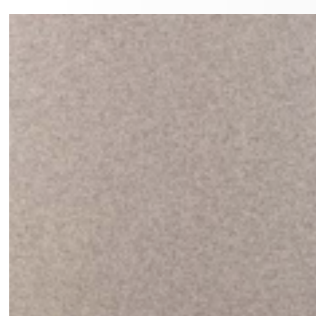

ST 03 brown grey

неполированный natural

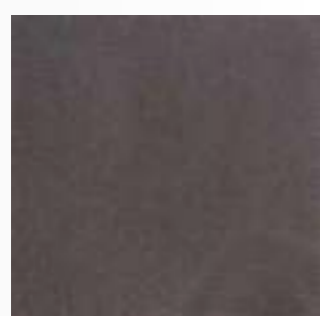
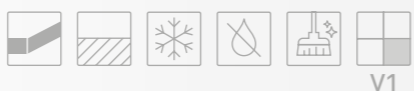

ST 10 black

■ 30 × 30 12 × 12

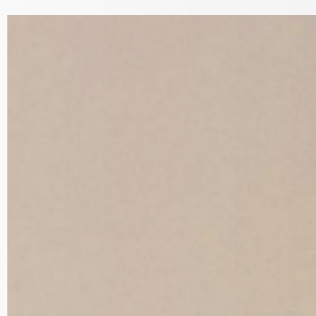

ST 17 beige

ST 17  
 ■ 30 × 30 12 × 12  
 ■ 60 × 60 24 × 24  
 ■ 60 × 120 24 × 48

## упаковка и вес package and weight

формат cm	size in	поверхн. surface	рект. rect.	толщ. thk		в коробке box					1 м <sup>2</sup> 1 m <sup>2</sup>		в палете pallet				
				mm	in	шт. pcs	м <sup>2</sup> m <sup>2</sup>	фут <sup>2</sup> ft <sup>2</sup>	кг kg	фунт lbs	кг kg	фунт lbs	кор. box	м <sup>2</sup> m <sup>2</sup>	фут <sup>2</sup> ft <sup>2</sup>	кг kg	фунт lbs
■ 30 × 30	12 × 12		○	8	0,31	17	1,53	16,47	26,4	58,1	17,2	38	40	61,2	659	1 054	2 324
■ 60 × 60	24 × 24	неп. nat.	●	10	0,39	4	1,44	15,5	34,3	75,5	23,8	52,5	30	43,2	465	1 028	2 266
■ 60 × 120	24 × 48		2			1,44	15,5	34,6	76,3	24	53	32	46,08	419	1 109	2 059	

# STANDARD ST

Специальные изделия  
Special trims

Ступень с насечками  
Step tread with stripes

30 × 30 cm / 12 × 24"



ST 01 pearl

неполированный natural

30 × 60 cm / 12 × 24"



ST 17 beige

Штампованная ступень  
Pressed step tread

30 × 30 cm / 12 × 12"



STc 01 pearl



STc 02 light beige

неполированный natural

## упаковка и вес package and weight

типы ступеней types of steps	формат cm	size in	толщ. thk		1 шт. pc.				в коробке box					в палете pallet				
			mm	in	м <sup>2</sup> m <sup>2</sup>	фут <sup>2</sup> ft <sup>2</sup>	кг kg	фунт lbs	шт. pcs	м <sup>2</sup> m <sup>2</sup>	фут <sup>2</sup> ft <sup>2</sup>	кг kg	фунт lbs	кор. box	м <sup>2</sup> m <sup>2</sup>	фут <sup>2</sup> ft <sup>2</sup>	кг kg	фунт lbs
Ступень с насечками Step with stripes	30 × 30	12 × 12	10	0,39	0,09	1,0	1,6	3,6	17	1,53	16,5	27,4	60,4	40	61,2	658,8	1 096	2 417
	30 × 60	12 × 24			0,18	1,9	4,2	9,2	6	1,08	11,6	25,0	55,1		43,2	465,0	1 000	2 205
Штампованная ступень Pressed step	30 × 30	12 × 12	8	0,31	0,09	1	1,6	3,6	17	1,53	16,5	27,4	60,4	40	61,2	659	1 096	2 417



STANDARD ST 011, ST 17



# TECHNICA STANDARD ST



**× 2** TECHNICA STANDARD в 2 раза прочнее керамогранита стандартной толщины  
Double flexion resistance



ST 101 pearl

30 × 30  
12 × 12"

cm	in
30 × 30	12 × 12

неполированный  
natural



упаковка и вес package and weight

формат		size	поверхн.	рект.	толщ.	thk	в коробке box				1 м <sup>2</sup> 1 m <sup>2</sup>		в палете pallet					
cm	in	in	surface	rect.	mm	in	шт.	м <sup>2</sup>	фут <sup>2</sup>	кг	фунт	кг	фунт	кор.	м <sup>2</sup>	фут <sup>2</sup>	кг	фунт
							pcs	m <sup>2</sup>	ft <sup>2</sup>	kg	lbs	kg	lbs	box	m <sup>2</sup>	ft <sup>2</sup>	kg	lbs
30 × 30	12 × 12	12 × 12	неп. nat.	○	12	0,47	11	0,99	10,66	26,8	59,0	27,0	59,6	40	39,6	426	1 071	2 361



STANDARD ST 17  
Ступень (Step tread) ST 17

# YOUR COLOR

коммерческий  
commercial

YC

Секрет популярности коллекции Your Color — в богатой цветовой палитре. Эта серия моноколорного керамогранита состоит из 14 разных цветов и оттенков! Разнообразие форматов и цветовой гаммы позволяет создавать эксклюзивные колористические решения.

При производстве коллекции используются материалы, обеспечивающие высокое качество окрашивания и стойкость цвета.

Your Color — это идеальное решение для облицовки фасадов, с помощью которого можно создать неповторимый дизайн экстерьера. А технические и эксплуатационные характеристики обеспечат долгий срок службы, что незаменимо для уличной отделки.

The secret of Your Color collection is in its rich palette. This monocolour series of the porcelain tile encompasses 14 different colors and shades. The color and size variety enables to create exquisite colouristic solutions.

New technologies are applied while manufacturing cladding material thus ensuring high quality dyeing and color stability.

Your Color collection is perfect for facade cladding by which you can create a unique exterior design. Technical and operational characteristics will provide a long lifetime which is indispensable for street interior design.

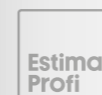



# YOUR COLOR\* YC

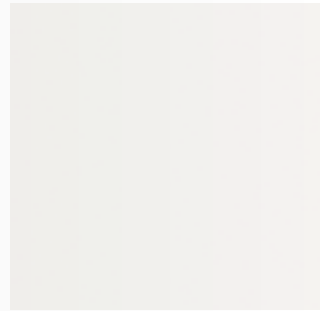

YC 04



YC 55

■ 60 × 60 24 × 24 / ■ 60 × 120 24 × 48 / ■ 80 × 80 32 × 32 / ■ 80 × 160 32 × 64



YC 14



YC 25



YC 75



YC 36



YC 165



■ 60 × 60 24 × 24 / ■ 80 × 80 32 × 32 / ■ 80 × 160 32 × 64

\* Только для фасадного применения  
\* Only for facade usage

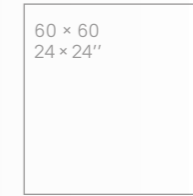

cm	in
■ 60 × 60	24 × 24
■ 60 × 120	24 × 48
■ 80 × 80	32 × 32
■ 80 × 160	32 × 64

неполированный  
natural

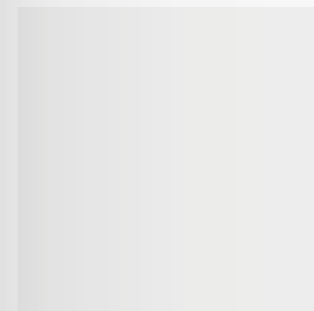

YC 001

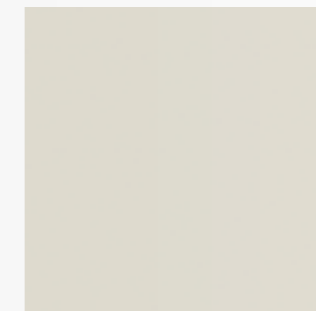

YC 05



YC 45

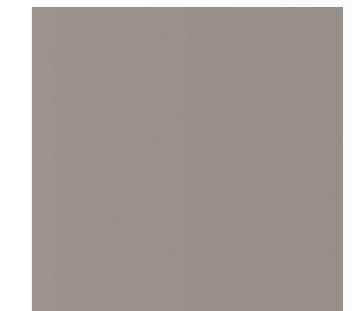

YC 54



YC 93

■ 60 × 60 24 × 24 / ■ 60 × 120 24 × 48



YC 23

■ 60 × 60 24 × 24



YC 85

YOUR COLOR YC 001  
FUSION FS 02

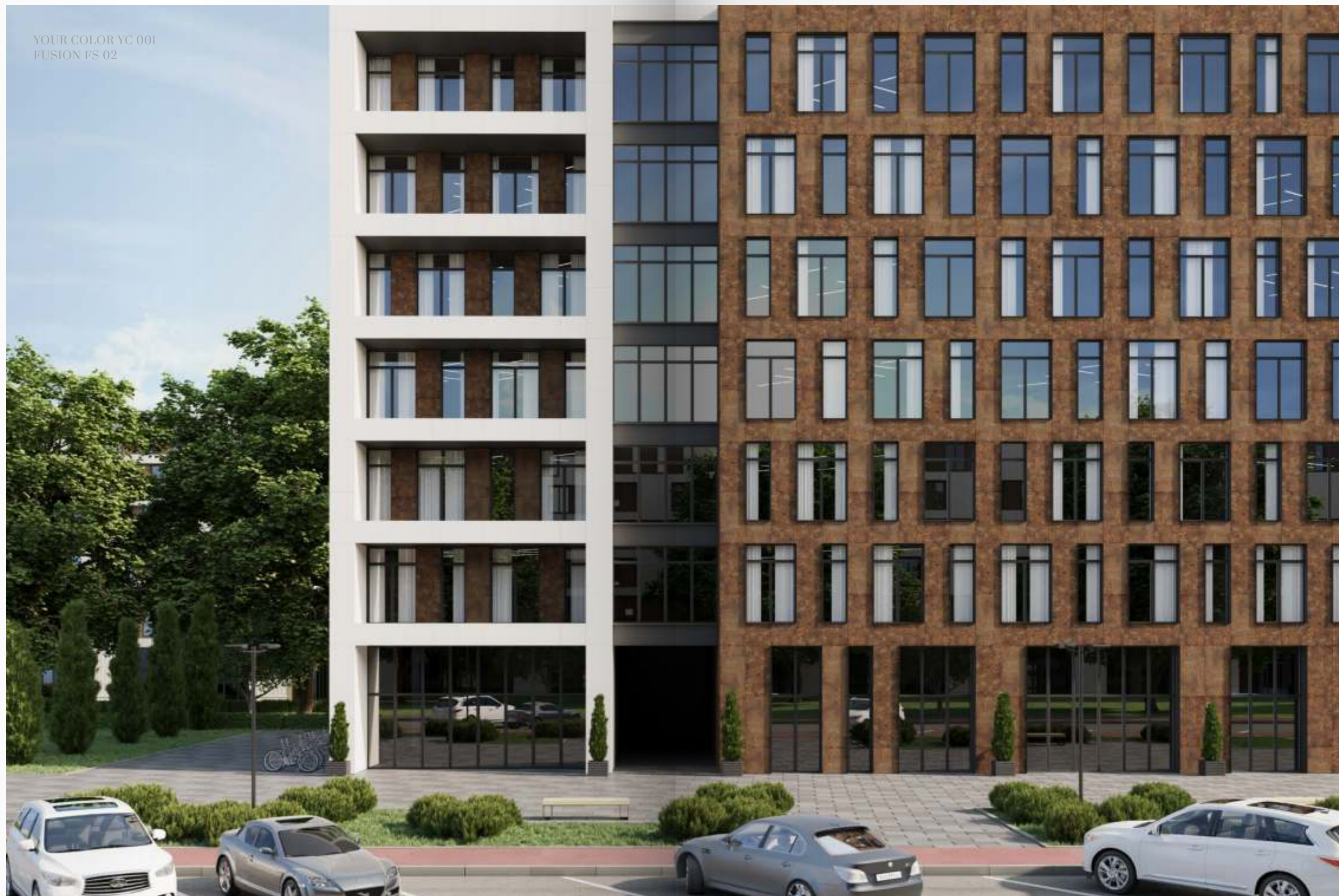

YOUR COLOR YC 05, YC 165



YOUR COLOR YC 23, YC 45

упаковка и вес package and weight

формат cm	size in	поверхн. surface	рект. rect.	толщ. thk		в коробке box				1 м <sup>2</sup> 1 m <sup>2</sup>		в палете pallet					
				mm	in	шт. pcs	м <sup>2</sup> m <sup>2</sup>	фут <sup>2</sup> ft <sup>2</sup>	кг kg	фунт lbs	кг kg	фунт lbs	кор. box	м <sup>2</sup> m <sup>2</sup>	фут <sup>2</sup> ft <sup>2</sup>	кг kg	фунт lbs
60 × 60	24 × 24	неп. пат.	●	10	0,39	4	1,44	15,5	34,3	75,5	23,8	52,5	30	43,2	465	1 028	2 266
60 × 120	24 × 48					2			34,6	76,3	24,0	53,0	32	46,08	419	1 109	2 059
80 × 80	32 × 32					1	1,28	13,78	32,9	72,4	25,7	56,6	35	44,8	482	1 150	2 535
80 × 160	32 × 64					1			33,3	73,5	26,0	57,4	36	46,08	496	1 200	2 646



# AMETIS BY ESTIMA

™ Ametis by Estima — это премиальная линейка керамогранита от компании Estima, состоящая из атмосферных и чувственных коллекций, с максимальной точностью имитирующих природные материалы.

При создании ™ Ametis by Estima мы обратились к главному источнику вдохновения — к природе. Именно природа является лучшим художником, скульптором и творцом. Каждая коллекция линейки ™ Ametis by Estima передает атмосферу счастья, спокойствия и удивительной природной силы, окружающей нас в повседневном мире.

Мы взяли самое лучшее от природы и совместили это с уникальными свойствами керамогранита. ™ Ametis by Estima — это коллекции, которые станут атмосферным украшением вашего дома в течение долгого времени. Выбирая керамогранит ™ Ametis by Estima, вы приобретаете безупречное качество, продуманный дизайн и заботу о вашем доме.

™ Ametis by Estima is Estima's premium line of porcelain tiles featuring a range of atmospheric and sensual collections that mimic natural materials with the utmost accuracy.

When creating ™ Ametis by Estima, we took our main inspiration from nature. Nature is the best artist, sculptor and creator. Each collection of the ™ Ametis by Estima line conveys the atmosphere of happiness, tranquility and wonder of the natural power that surrounds us in daily life.

We have taken the best of nature and combined it with the unique properties of porcelain tiles while designing our collections. ™ Ametis by Estima collections are bound to be lasting atmospheric decor elements inside your home. By opting for Ametis porcelain tiles by Estima, you get impeccable quality, elaborated design and care for your home.



## АКТУАЛЬНЫЙ ДИЗАЙН И ВОСТРЕБОВАННОСТЬ У ПРОФЕССИОНАЛОВ

UP-TO-DATE DESIGN  
AND SOUGHT-AFTER  
BY PROFESSIONALS

В дизайне интерьера и в архитектуре крайне важно следить за трендами и направлениями развития. Мы создаем коллекции, которые пользуются спросом как при дизайне частных домов, так и в крупных, масштабных проектах.

Keeping abreast of trends and movements in interior design and architecture matters a lot. The collections we make are as much in demand for the design of private homes as for large-scale projects.

ПОДЛИННОСТЬ, ЧУВСТВЕННОСТЬ, ВЫСОКОЕ  
КАЧЕСТВО И ЗАБОТА О ВАС — ВСЕ ЭТО  
ПОМОГАЕТ СОЗДАВАТЬ УНИКАЛЬНУЮ ЛИНЕЙКУ  
КЕРАМОГРАНИТА™ AMETIS BY ESTIMA.



AUTHENTICITY, SENSUALITY, HIGH QUALITY  
AND TAKING CARE OF YOU ARE WHAT HELP  
US CRAFT THE UNIQUE™ AMETIS BY ESTIMA  
LINE OF PORCELAIN TILES.



Принципы™ Ametis by Estima —это философия существования премиальной линейки керамогранита, основанная на уникальных свойствах и технологиях, благодаря которым рождается каждая из коллекций.

Приобретая любую из коллекций™ Ametis by Estima, вы получаете уникальные характеристики материала, сопровождающие вас на протяжении всего срока службы керамогранита.

™ Ametis by Estima principles form a philosophical approach to the premium line of porcelain tile. It is based on the unique features and technologies that make it possible to create each collection.

By purchasing any of the collections™ Ametis by Estima, you get unique material characteristics, accompanying you throughout service life of porcelain stoneware.



AMETIS BY ESTIMA

# ПЕРЕРОЖДЕНИЕ

Природа — главный вдохновитель премиальных коллекций, и мы воспроизводим каждую жилку, особенность и природный образ на нашем керамограните, перерождая природный рисунок с помощью современной системы нанесения дизайна специальными чернилами.



## TRANSFORMATION

Nature is the main inspirer of our premium collections. We reproduce every vein, every feature and natural image for our porcelain tile, regenerating realistic depictions of nature with the help of modern digital ink printing.



# ЗАБОТА

О вас и вашем доме благодаря антибактериальной поверхности, на 99% резистентной к наиболее часто встречающимся видам бактерий и сохраняющей свои свойства на протяжении всего срока службы керамогранита.



## CARE

Anti-bacterial surface of the tile is achieved during a glazing phase. It is 99% resistible to most common types of bacteria and keeps its properties for the whole material usage.

# MARMULLA MA

мрамор  
marble

Мрамор — благородный и элегантный камень, который найдет свое применение в любом интерьере. Это один из самых желанных и популярных материалов в дизайне и архитектуре, потому что мрамор красив, разнообразен, самодостаточен и спокоен. Именно в честь благородного натурального камня был назван астероид Мармулла. Одноименная коллекция керамогранита Mármulla станет изысканным акцентом в вашем интерьере и подойдет тем, кто предпочитает только самое лучшее.

Marble is a distinguished and elegant stone that can be used in any interior. It is one of the most desirable and popular materials in design and architecture since marble is beautiful, diverse, self-sufficient and calm. It is exactly this noble natural stone in honour of which the Marmulla asteroid was named. The namesake collection of porcelain tiles Mármulla is set to become an exquisite accent in your interior and will suit those who prefer only the best.





# MARMULLA MA



MA 00 ivory



cm	in
неполированный natural	
полированный polished	
■ 60 × 60	24 × 24
■ 60 × 120	24 × 48
неполированный natural	
■ 80 × 80	32 × 32
■ 80 × 160	32 × 64

неполированный natural

Показатели противоскольжения: R9 DCOF>0,42  
Slip resistance:

полированный polished



MA 01 grey



MA 02 light beige



MARMULLA MA 00

MARMULLA MA 01



упаковка и вес package and weight

формат cm	size in	поверхн. surface	рект. rect.	толщ. mm	thk in	в коробке box					1 м <sup>2</sup> 1 m <sup>2</sup>		в палете pallet						
						шт. pcs	м <sup>2</sup> m <sup>2</sup>	фут <sup>2</sup> ft <sup>2</sup>	кг kg	фунт lbs	кг kg	фунт lbs	кор. box	м <sup>2</sup> m <sup>2</sup>	фут <sup>2</sup> ft <sup>2</sup>	кг kg	фунт lbs		
■ 60 × 60	24 × 24	неп. пол. pol. pol.	●	10	0,39	4	1,44	15,5	34,3	75,5	23,8	52,5	30	43,2	465	1 028	2 266		
■ 60 × 120	24 × 48	неп. пол. pol. pol.				2			34,2	76,3	24,0	53,0	32	46,08	419	1 109	2 059		
■ 80 × 80	32 × 32	неп. пол. pol. pol.				11	0,43	1	1,28	13,78	35,2	77,6	24,5	53,9	35	44,8	482	1 129	2 096
■ 80 × 160	32 × 64										32,9	72,4	25,7	56,6	36	46,08	496	1 150	2 535
								33,3	73,5	26,0	57,4				1 200	2 646			

# MARMULLA MA

Декоративные изделия  
Decors

## MOSAIC 5 × 5 (2 × 2")

30 × 30  
12 × 12"

неполированный natural /  
полированный polished



MA 00 ivory



MA 01 grey



MA 02 light beige

## CUBE

29 × 25  
11,4 × 9,8"

неполированный natural  
полированный polished



MA 00 ivory



MA 01 grey



MA 02 light beige



MARMULLA MA 02

упаковка и вес package and weight

типы мозаик types of mosaics	формат size		толщ. thk		1 шт. pc.				в коробке box					в палете pallet				
	cm	in	mm	in	м <sup>2</sup> m <sup>2</sup>	фут <sup>2</sup> ft <sup>2</sup>	кг kg	фунт lbs	шт. pcs	м <sup>2</sup> m <sup>2</sup>	фут <sup>2</sup> ft <sup>2</sup>	кг kg	фунт lbs	кор. box	м <sup>2</sup> m <sup>2</sup>	фут <sup>2</sup> ft <sup>2</sup>	кг kg	фунт lbs
Cube	29 × 25	11,4 × 9,8	10	0,39	0,07	0,8	1,8	4,0	10	0,7	8	18	39,7	36	25,2	288	648	1 429
Mosaic 5 × 5 (2 × 2")	30 × 30	12 × 12			0,09	1,0	2,1	4,6		0,9	10	20,7	45,6		32,4	349	745	1 643



# MARMULLA MA

Специальные изделия  
Special trims

Комплект: ступень с бортиком и подступенком  
Set: Step tread with nose and riser

33 × 120 / 14,5 × 120 cm  
13,2 × 48" / 5,7 × 48"



MA 00 ivory



MA 01 grey



MA 02 light beige

неполированный natural

Ступень с насечками  
Step tread with stripes

30 × 120 cm / 12 × 48"



MA 00 ivory



MA 01 grey



MA 02 light beige

неполированный natural



MARMULLA MA 00, MA 01

Плинтус  
Skirting

7 × 60 cm / 3 × 24"



MA 00 ivory



MA 01 grey



MA 02 light beige

неполированный natural  
полированный polished

упаковка и вес package and weight

типы ступеней types of steps	формат cm	size in	толщ. mm	thk in	1 шт. pcs.				в коробке box				в палете pallet					
					м <sup>2</sup>	фут <sup>2</sup>	кг	фунт	шт. pcs	м <sup>2</sup>	фут <sup>2</sup>	кг	фунт	кор. box	м <sup>2</sup>	фут <sup>2</sup>	кг	фунт
Комплект: ступень с бортиком и подступенком Set: Step tread with nose and riser																		
ступень step tread	33 × 120	13,2 × 48	10*	0,39	0,396	4,3	16	35	2	0,792	8,5	32	71	40	31,7	341	1 266	2 790
подступенок riser	14,5 × 120	5,7 × 48																
Ступень с насечками Step with stripes	30 × 120	12 × 48	10		0,36	3,9	8,28	18,3	4	1,44	15,5	33,1	73	24	34,56	372,0	795	1 752
Плинтус Skirting	7 × 60	3 × 24			0,042	0,5	1	2,2	18	0,756	8	18	40	48	36	391	864	1 905

\* толщина ступени с учетом бортика составляет 32 мм (12,6")  
\* step tread thickness with nose is 32 mm (12,6")

# SUPREME SM

мрамор  
marble

Изысканность природных рисунков натурального мрамора послужила вдохновением для создания коллекции Supreme. В нее вошли три благородных варианта белоснежного камня: классический мрамор со светло-серым, платиновым рисунком, керамогранит с золотыми прожилками и дизайн с яркими акцентными венами. Добавьте утонченности в свой интерьер с коллекцией Supreme!

Supreme collection was inspired by refined natural marble patterns. It includes three magnificent snow-white stone samples: classic marble with a light grey, platinum pattern, porcelain stoneware with golden veins and a design with bright accent veins. Make your interior sophisticated with the Supreme collection!





SUPREME SM 03  
KAILAS KA 02

# SUPREME SM



SM 01 platinum



cm	in
неполированный natural	
полированный polished	
■ 60 × 60	24 × 24
■ 60 × 120	24 × 48
неполированный natural	
■ 80 × 80	32 × 32
■ 80 × 160	32 × 64

неполированный natural

Показатели противоскольжения: R9 DCOF>0,42  
Slip resistance:

разные графические рисунки  
different images

полированный polished

разные графические рисунки  
different images



SM 02 gold



SM 03 ferrum



SUPREME Trail SM 03  
SELECTION SI 04

SUPREME SM 02  
KAILAS KA 02



упаковка и вес package and weight

формат cm	size in	поверхн. surface	рект. rect.	толщ. mm	thk in	в коробке box					1 м <sup>2</sup> 1 m <sup>2</sup>		в палете pallet						
						шт. pcs	м <sup>2</sup> m <sup>2</sup>	фут <sup>2</sup> ft <sup>2</sup>	кг kg	фунт lbs	кг kg	фунт lbs	кор. box	м <sup>2</sup> m <sup>2</sup>	фут <sup>2</sup> ft <sup>2</sup>	кг kg	фунт lbs		
■ 60 × 60	24 × 24	неп. пол. pol. pol.	●	10	0,39	4	1,44	15,5	34,3	75,5	23,8	52,5	30	43,2	465	1 028	2 266		
■ 60 × 120	24 × 48	неп. пол. pol. pol.							34,2	76,3	24,0	52,4	32	46,08	419	1 027	2 264		
■ 80 × 80	32 × 32	неп. пол. pol. pol.				2	1,28	13,78	35,2	77,6	24,5	53,9	25,7	56,6	35	44,8	482	1 129	2 096
■ 80 × 160	32 × 64	неп. пол. pol. pol.							32,9	72,4	26,0	57,4	36	46,08	496	1 150	2 535		
						1			33,3	73,5	26,0	57,4	36	46,08	496	1 200	2 646		

# SUPREME SM

Декоративные изделия  
Decors

## MOSAIC 5 × 5 (2 × 2")

30 × 30  
12 × 12"



SM 01 platinum



SM 02 gold

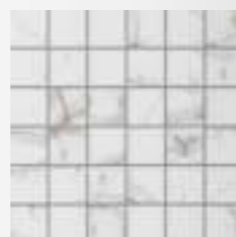

SM 03 ferrum

неполированный natural /  
полированный polished

## TRAIL

19 × 120  
7,5 × 48"



SM 03 ferrum



SM 01 platinum

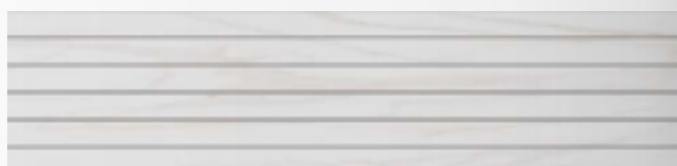

SM 02 gold

неполированный natural  
полированный polished



SUPREME SM 01  
Mosaic 5 × 5 SM 01  
SELECTION SI 04

# SUPREME SM

Декоративные изделия  
Decors

## CORNER

29,8 × 59,8  
12 × 24"

неполированный natural  
полированный polished

left

right



SM 01 platinum

left

right

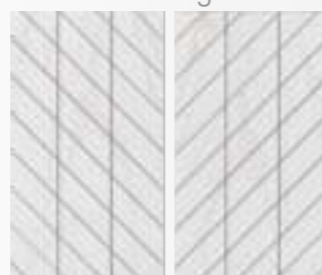

SM 02 gold

left

right



SM 03 ferrum

MAGMAS MM 02  
SUPREME Corner SM 03

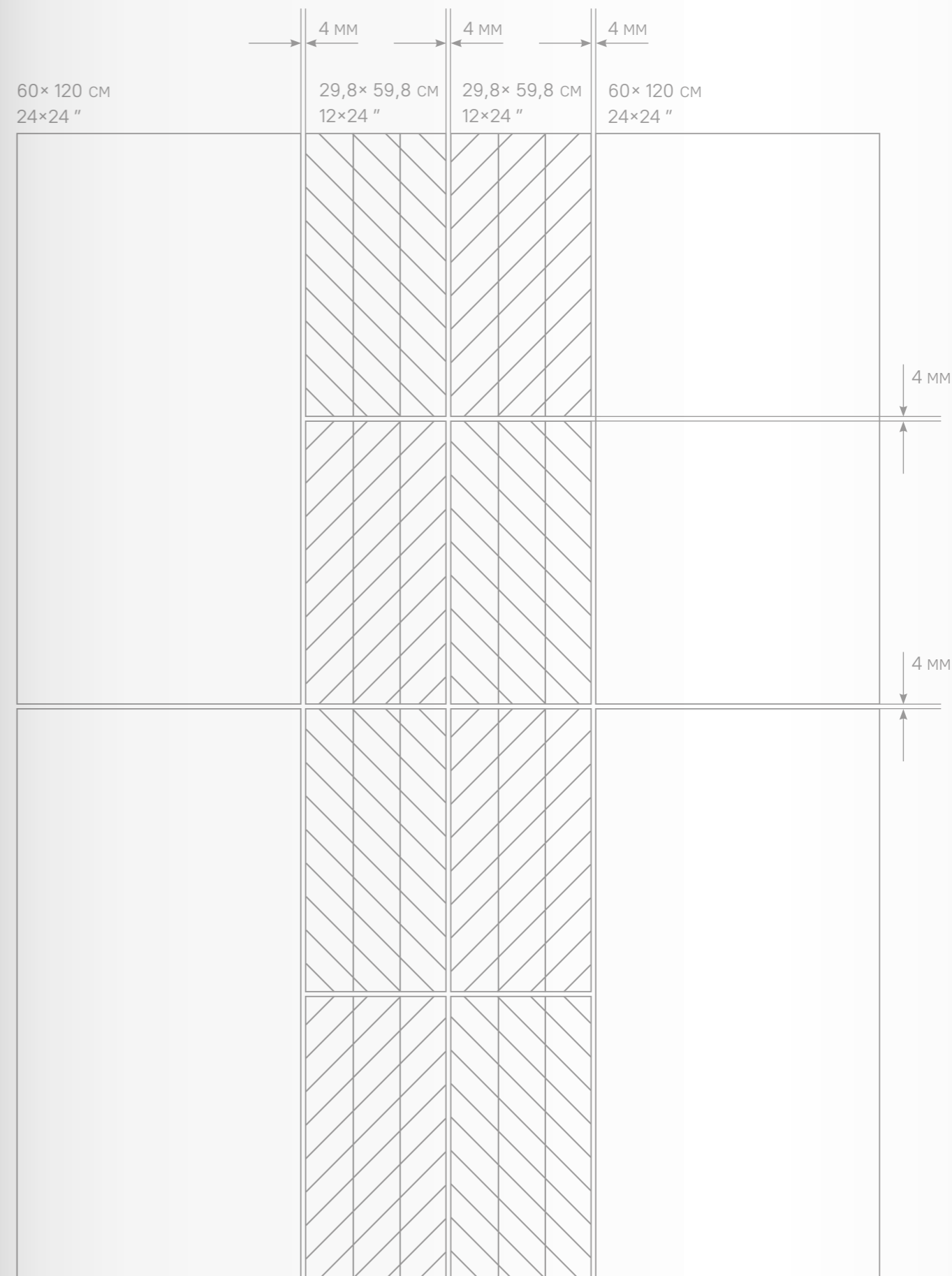

# SUPREME SM

Декоративные изделия  
Decors



MAGMAS MM 00  
SUPREME Mosaic 5 x 5 SM 03

## FASCIA

30 x 30  
12 x 12"

неполированный natural



SM 01 / SI 01  
platinum/oak



SM 02 / SI 02  
gold/eucalyptus



SM 02 / SI 04  
gold/walnut

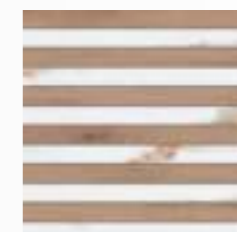

SM 03 / SI 01  
ferrum/oak

### упаковка и вес package and weight

типы мозаик types of mosaics	формат cm	size in	толщ. thk		1 шт. pc.				в коробке box				в палете pallet						
			mm	in	м² m²	фут² ft²	кг kg	фунт lbs	шт. pcs	м² m²	фут² ft²	кг kg	фунт lbs	кор. box	м² m²	фут² ft²	кг kg	фунт lbs	
Trail	19 x 120	7,4 x 47	10	0,39	0,23	2,5	4,8	10,5	6	1,38	15,0	29,0	63,9	32	44,2	480	920	2 028	
Corner	29,8 x 59,8	11,7 x 23,4			0,18	1,9	3,8	8,4		1,08	11,4	23,0	50,7		40	43,2	456	910	2 006
Fascia	30 x 30	12 x 12			0,09	1,0	2,0	4,4		0,9	10	20	44,1		36	32,4	349	720	1 587
Mosaic 5 x 5 (2 x 2")	30 x 30	12 x 12			0,09	1,0	2,1	4,6		0,9	10	20,7	45,6						



# SUPREME SM

Специальные изделия  
Special trims

Комплект: ступень без насечек с бортиком и подступенком  
Set: Step tread without stripes with nose and riser

33 × 120 / 14,5 × 120 cm  
13,2 × 48" / 5,7 × 48"

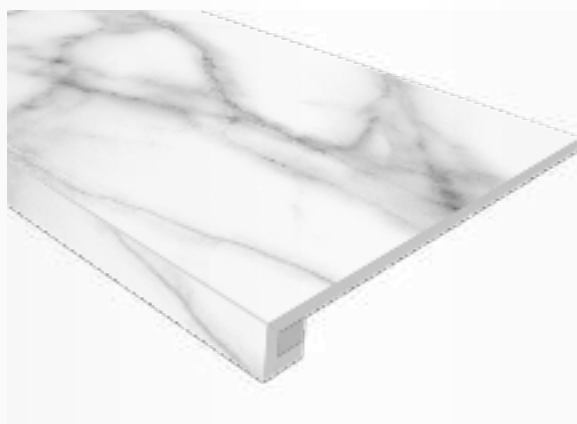

SM 01 platinum



SM 02 gold



SM 03 ferrum

неполированный natural

Ступень с насечками  
Step tread with stripes

30 × 120 cm / 12 × 48"

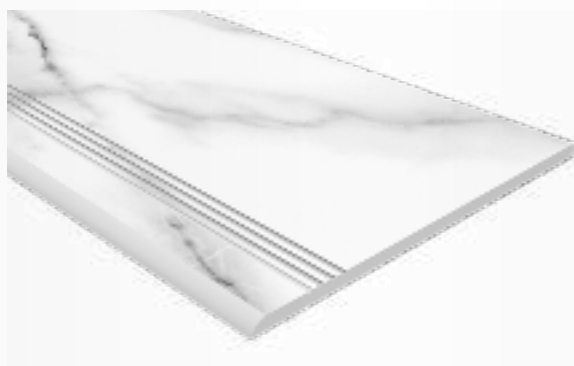

SM 01 platinum



SM 02 gold



SM 03 ferrum

неполированный natural



SUPREME SM 01

Плинтус  
Skirting

7 × 60 cm / 3 × 24"

неполированный natural  
полированный polished



SM 01 platinum



SM 02 gold



SM 03 ferrum

упаковка и вес package and weight

типы ступеней types of steps	формат cm	size in	толщ. mm	thk in	1 шт. pcs.				в коробке box				в палете pallet					
					м <sup>2</sup>	фут <sup>2</sup>	кг	фунт	шт. pcs	м <sup>2</sup>	фут <sup>2</sup>	кг	фунт	кор. box	м <sup>2</sup>	фут <sup>2</sup>	кг	фунт
Комплект: ступень с бортиком и подступенком Set: Step tread with nose and riser																		
ступень step tread	33 × 120	13,2 × 48	10*		0,396	4,3	16	35	2	0,792	8,5	32	71	40	31,7	341	1 266	2 790
подступенок riser	14,5 × 120	5,7 × 48																
Ступень с насечками Step with stripes	30 × 120	12 × 48	10	0,39	0,36	3,9	8,28	18,3	4	1,44	15,5	33,1	73	24	34,56	372,0	795	1 752
Плинтус Skirting	7 × 60	3 × 24			0,042	0,5	1	2,2	18	0,756	8	18	40	48	36	391	864	1 905

\* толщина ступени с учетом бортика составляет 32 мм (12,6")  
\* step tread thickness with nose is 32 mm (12,6")

# KAILAS

# КА

камень  
stone

Кайлас в Тибете остается единственной непокоренной вершиной во всем мире, что послужило концептуальной основой для создания одноименной коллекции керамогранита Kailás. Эта линейка представляет собой невероятно реалистичную имитацию натурального камня. Керамогранит Kailás создан для тех, кого поражают и вдохновляют самые высокие духовные горные вершины.

Mount Kailash in Tibet remains the only unconquered peak in the entire world, which served as the conceptual basis for the creation of the namesake Kailás porcelain stoneware collection. This product range is an incredibly realistic imitation of natural stone. Kailás porcelain tiles are created for those who are amazed and inspired by the highest spiritual mountain peaks.





MARMULLA MA 01  
KAILAS KA 03

# KAILAS KA



KA 00 ivory



cm	in
■ 60 × 60	24 × 24
■ 60 × 120	24 × 48
■ 80 × 80	32 × 32
■ 80 × 160	32 × 64

неполированный natural

Показатели противоскольжения: R9 DCOF>0,42  
Slip resistance:

разные графические рисунки  
different images

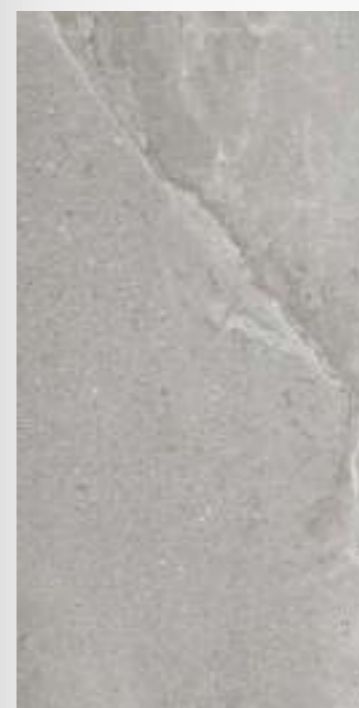

KA 01 grey

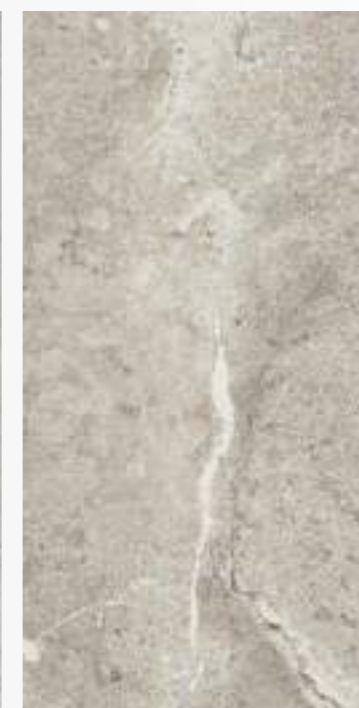

KA 02 light beige

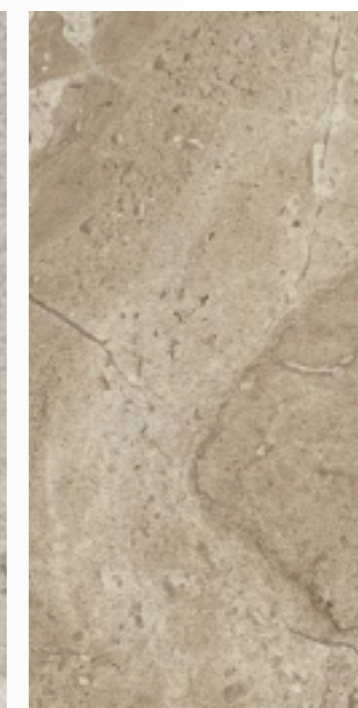

KA 03 light brown





KAILAS KA 01



KAILAS KA 03

упаковка и вес package and weight

формат cm	size in	поверхн. surface	рект. rect.	толщ. thk		в коробке box				1 м <sup>2</sup> 1 m <sup>2</sup>		в палете pallet					
				mm	in	шт. pcs	м <sup>2</sup> m <sup>2</sup>	фут <sup>2</sup> ft <sup>2</sup>	кг kg	фунт lbs	кг kg	фунт lbs	кор. box	м <sup>2</sup> m <sup>2</sup>	фут <sup>2</sup> ft <sup>2</sup>	кг kg	фунт lbs
■ 60 × 60	24 × 24	неп. nat.	●	10	0,39	4	1,44	15,5	34,3	75,5	23,8	52,5	30	43,2	465	1 028	2 266
■ 60 × 120	24 × 48					2	34,6	76,3	24,0	53,0	32	46,08	419	1 109	2 059		
■ 80 × 80	32 × 32					2	32,9	72,4	25,7	56,6	35	44,8	482	1 150	2 535		
■ 80 × 160	32 × 64					1	33,3	73,5	26,0	57,4	36	46,08	496	1 200	2 646		

# KAILAS KA

Декоративные изделия  
Decors

## HEXAGON

25 × 28,5  
9,8 × 11,2"



KA 00 ivory



KA 01 grey



KA 02 light beige



KA 03 light brown

неполированный natural

## CUBE

29 × 25  
11,4 × 9,8"



KA 00 ivory



KA 01 grey



KA 02 light beige



KA 03 light brown

неполированный natural

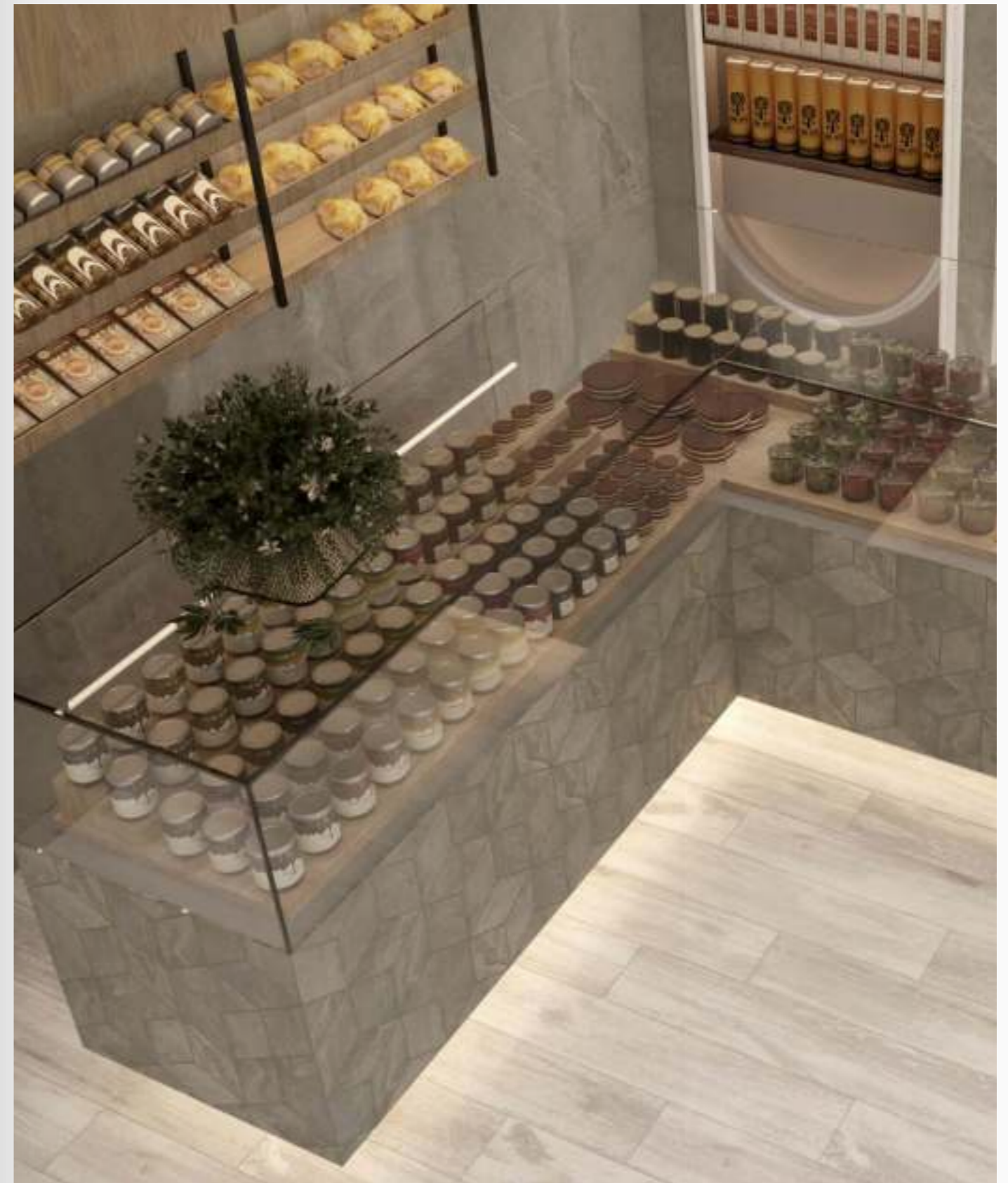

KAILAS KA 01  
Cube KA 01  
DAINTREE DA 00

упаковка и вес package and weight

типы мозаик types of mosaics	формат cm	size in	толщ. thk mm in		1 шт. pcs.				в коробке box					в палете pallet				
			м <sup>2</sup>	фут <sup>2</sup>	кг	фунт	шт. pcs	м <sup>2</sup>	фут <sup>2</sup>	кг	фунт	кор. box	м <sup>2</sup>	фут <sup>2</sup>	кг	фунт		
Cube	29 × 25	11,4 × 9,8	10	0,39	0,07	0,8	1,8	4,0	10	0,7	8	18	39,7	36	25,2	288	648	1 429
Hexagon	25 × 28,5	9,8 × 11,2			0,07	0,8	1,7	3,7		0,7	8	16,7	36,8		25,2	288	600	1 323

# KAILAS KA

Специальные изделия  
Special trims

Комплект: ступень с насечками, бортиком и подступенком  
Set: Step tread with stripes with nose and riser

33 × 120 / 14,5 × 120 cm  
13,2 × 48" / 5,7 × 48"



KA 00 ivory

неполированный natural



KA 01 grey

KA 02 light beige

KA 03 light brown

Ступень с насечками  
Step tread with stripes

30 × 120 cm / 12 × 48"



KA 00 ivory

неполированный natural



KA 01 grey

KA 02 light beige

KA 03 light brown



KAILAS KA 01

Плинтус  
Skirting

7 × 60 cm / 3 × 24"

неполированный natural  
полированный polished



KA 00 ivory



KA 01 grey



KA 02 light beige



KA 03 light brown

упаковка и вес package and weight

типы ступеней types of steps	формат cm	size in	толщ. mm	thk in	1 шт. pc.				в коробке box				в палете pallet					
					м² m²	фут² ft²	кг kg	фунт lbs	шт. pcs	м² m²	фут² ft²	кг kg	фунт lbs	кор. box	м² m²	фут² ft²	кг kg	фунт lbs
Комплект: ступень с насечками, бортиком и подступенком Set: Step tread with stripes with nose and riser																		
ступень step tread	33 × 120	13,2 × 48	10*	0,39	0,396	4,3	16	35	2	0,792	8,5	32	71	40	31,7	341	1 266	2 790
подступенок riser	14,5 × 120	5,7 × 48			0,36	3,9	8,28	18,3	4	1,44	15,5	33,1	73	24	34,56	372,0	795	1 752
Ступень с насечками Step with stripes	30 × 120	12 × 48	10		0,042	0,5	1	2,2	18	0,756	8	18	40	48	36	391	864	1 905
Плинтус Skirting	7 × 60	3 × 24																

\* толщина ступени с учетом бортика составляет 32 мм (12,6")  
\* step tread thickness with nose is 32 mm (12,6")

# OCEANMIST OM

камень  
stone

Керамогранит Oceanmist — коллекция, вдохновленная красотой и величием бескрайних водных просторов. Поверхность материала имитирует микс камня и мрамора, создавая текстуру, напоминающую пенный след от океанских волн.

Каждый дизайн в этой коллекции выглядит так, будто он был создан самой природой, и отражает ее многогранность. Каждый цвет создает свою уникальную атмосферу: теплый светло-серый напоминает об обрывистых скалах, песочный — о нежных оттенках заката, а коричневый — о мокром песке на берегу.

Создайте свой собственный оазис спокойствия и гармонии вместе с новой коллекцией Oceanmist!

Oceanmist collection is inspired by the beauty and majesty of the vast expanses of water. The surface of the material imitates a mix of stone and marble creating a texture reminiscent of the foamy traces of ocean waves.

Each design looks as if it were created by nature itself and reflects its versatility. Each color creates its own unique atmosphere — warm light grey reminds of steep cliffs, sandy — of the delicate shades of the sunset and brown — of wet sand on the shore.

Create your own oasis of peace and harmony with Oceanmist collection.







OCEANMIST OM 03  
GOBI GO 03

# OCEANMIST OM



OM 01 light grey

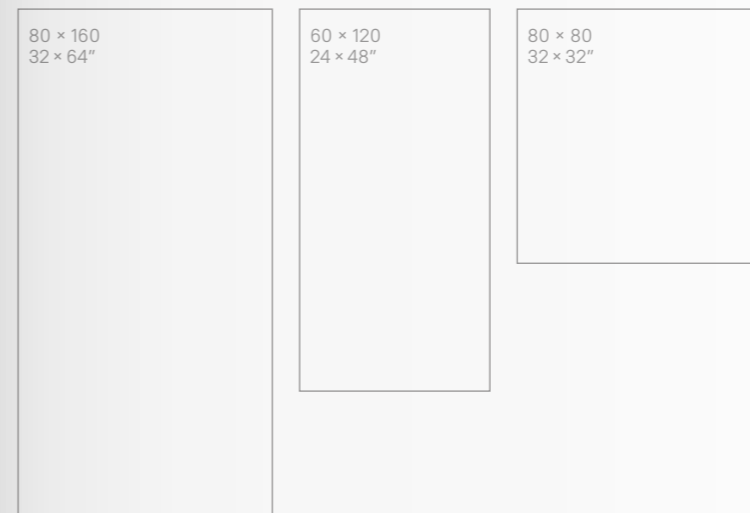

cm	in
неполированный natural	
полированный polished	
■ 60 × 120	24 × 48
неполированный natural	
■ 80 × 80	32 × 32
■ 80 × 160	32 × 64

неполированный natural

Показатели противоскольжения: R9 DCOF>0,42  
Slip resistance:

разные графические рисунки  
different images

полированный polished

разные графические рисунки  
different images



OM 02 beige



OM 03 brown



OCEANMIST OM 01  
SPECTRUM SR 00



упаковка и вес package and weight

формат cm	size in	поверхн. surface	рект. rect.	толщ. thk		в коробке box				1 м² 1 m²				в палете pallet			
				mm	in	шт. pcs	м² m²	фут² ft²	кг kg	фунт lbs	кг kg	фунт lbs	кор. box	м² m²	фут² ft²	кг kg	фунт lbs
■ 60 × 120	24 × 48	неп. пат.	●	10	0,39	2	1,44	15,5	34,6	76,3	24,0	53,0	32	46,08	419	1 109	2 059
		пол. пол.							35,2	77,6	24,5	53,9				1 129	2 096
■ 80 × 80	32 × 32	неп. пат.	●	11	0,43	1	1,28	13,78	32,9	72,4	25,7	56,6	35	44,8	482	1 150	2 535
■ 80 × 160	32 × 64								33,3	73,5	26,0	57,4				36	46,08

# OCEANMIST OM

Специальные изделия  
Special trims

Комплект: ступень без насечек с бортиком и подступенком  
Set: Step tread without stripes with nose and riser

33 × 120 / 14,5 × 120 cm  
13,2 × 48" / 5,7 × 48"



OM 01 light grey



OM 02 beige



OM 03 brown

неполированный natural

Ступень с насечками  
Step tread with stripes

30 × 120 cm / 12 × 48"



OM 01 light grey



OM 02 beige



OM 03 brown

неполированный natural



OCEANMIST OM 03  
Ступень (Step tread) OM 03

Плинтус  
Skirting

7 × 60 cm / 3 × 24"

неполированный natural  
полированный polished



OM 01 light grey



OM 02 beige



OM 03 brown

упаковка и вес package and weight

типы ступеней types of steps	формат cm	size in	толщ. thk		1 шт. pc.				в коробке box				в палете pallet					
			mm	in	м² m²	фут² ft²	кг kg	фунт lbs	шт. pcs	м² m²	фут² ft²	кг kg	фунт lbs	кор. box	м² m²	фут² ft²	кг kg	фунт lbs
Комплект: ступень без насечек с бортиком и подступенком Set: Step tread without stripes with nose and riser																		
ступень step tread	33 × 120	13,2 × 48	10*		0,396	4,3	16	35	2	0,792	8,5	32	71	40	31,7	341	1 266	2 790
подступенок riser	14,5 × 120	5,7 × 48		0,39														
Ступень с насечками Step with stripes	30 × 120	12 × 48	10		0,36	3,9	8,28	18,3	4	1,44	15,5	33,1	73	24	34,56	372,0	795	1 752
Плинтус Skirting	7 × 60	3 × 24			0,042	0,5	1	2,2	18	0,756	8	18	40	48	36	391	864	1 905

\* толщина ступени с учетом бортика составляет 32 мм (12,6")  
\* step tread thickness with nose is 32 mm (12,6")

# DAINTREE DA

дерево  
wood

Национальный парк Дейнтри в Австралии внесен в список Всемирного природного наследия ЮНЕСКО в качестве наглядного примера эволюции жизни на Земле. Уникальные дождевые леса, редчайшие растения и животные существуют здесь вне времени и пространства. Лаконичная и сдержанная коллекция из дерева понравится истинным ценителям классического, элегантного интерьера и подчеркнет эстетическое содержание любого помещения.

The Daintree National Park in Australia has been inscribed on the UNESCO World Natural Heritage List as a spectacular example of the evolution of life on Earth. Unique rain forests, rare plants and animals exist here regardless of time and space. The laconic and restrained wood collection will appeal to true connoisseurs of classic, elegant interiors and emphasize the aesthetic content of any room.





MARMULLA MA 01  
DAINTREE DA 03

# DAINTREE DA



19,4 × 120  
7,8 × 48"

cm	in
■ 19,4 × 120	7,8 × 48

неполированный  
natural

Показатели противоскольжения:  
Slip resistance:

R9 DCOF>0,42

разные  
графические  
рисунки  
different  
images



V3

DA 00  
light grey

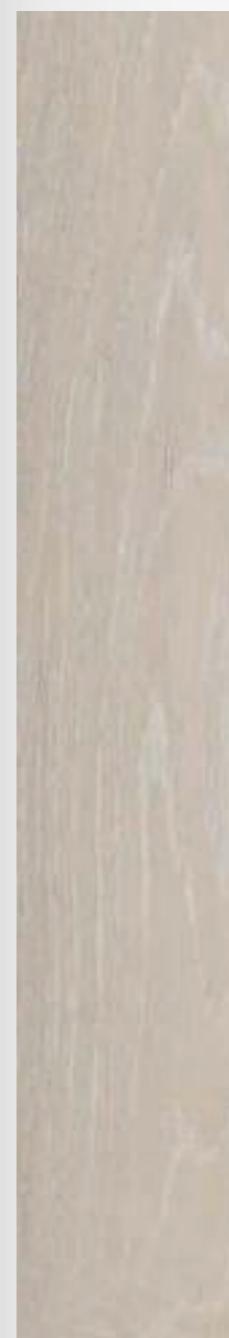

DA 01  
light beige



DA 02  
rusty beige



DAINTREE DA 01



DAINTREE DA 00  
SPECTRUM SR 00

упаковка и вес package and weight

формат	size	поверхн.	рект.	толщ.	thk	в коробке box					1 м <sup>2</sup> 1 m <sup>2</sup>		в палете pallet				
						шт.	м <sup>2</sup>	фут <sup>2</sup>	кг	фунт	кг	фунт	кор.	м <sup>2</sup>	фут <sup>2</sup>	кг	фунт
cm	in	surface	rect.	mm	in	pcs	м <sup>2</sup>	ft <sup>2</sup>	kg	lbs	kg	lbs	box	м <sup>2</sup>	ft <sup>2</sup>	kg	lbs
■ 19,4 × 120	7,8 × 48	неп. nat.	●	10	0,39	7	1,63	17,55	38,2	84,2	23,4	51,7	30	48,9	526	1 146	2 526



# DAINTREE DA

Специальные изделия  
Special trims

Комплект: ступень без насечек с бортиком и подступенком  
Set: Step tread without stripes with nose and riser

33 × 120 / 14,5 × 120 cm  
13,2 × 48" / 5,7 × 48"



DA 00 light grey



DA 01 light beige



DA 02 rusty beige

неполированный natural

Ступень с насечками  
Step tread with stripes

30 × 120 cm / 12 × 48"



DA 00 light grey



DA 01 light beige



DA 02 rusty beige

неполированный natural

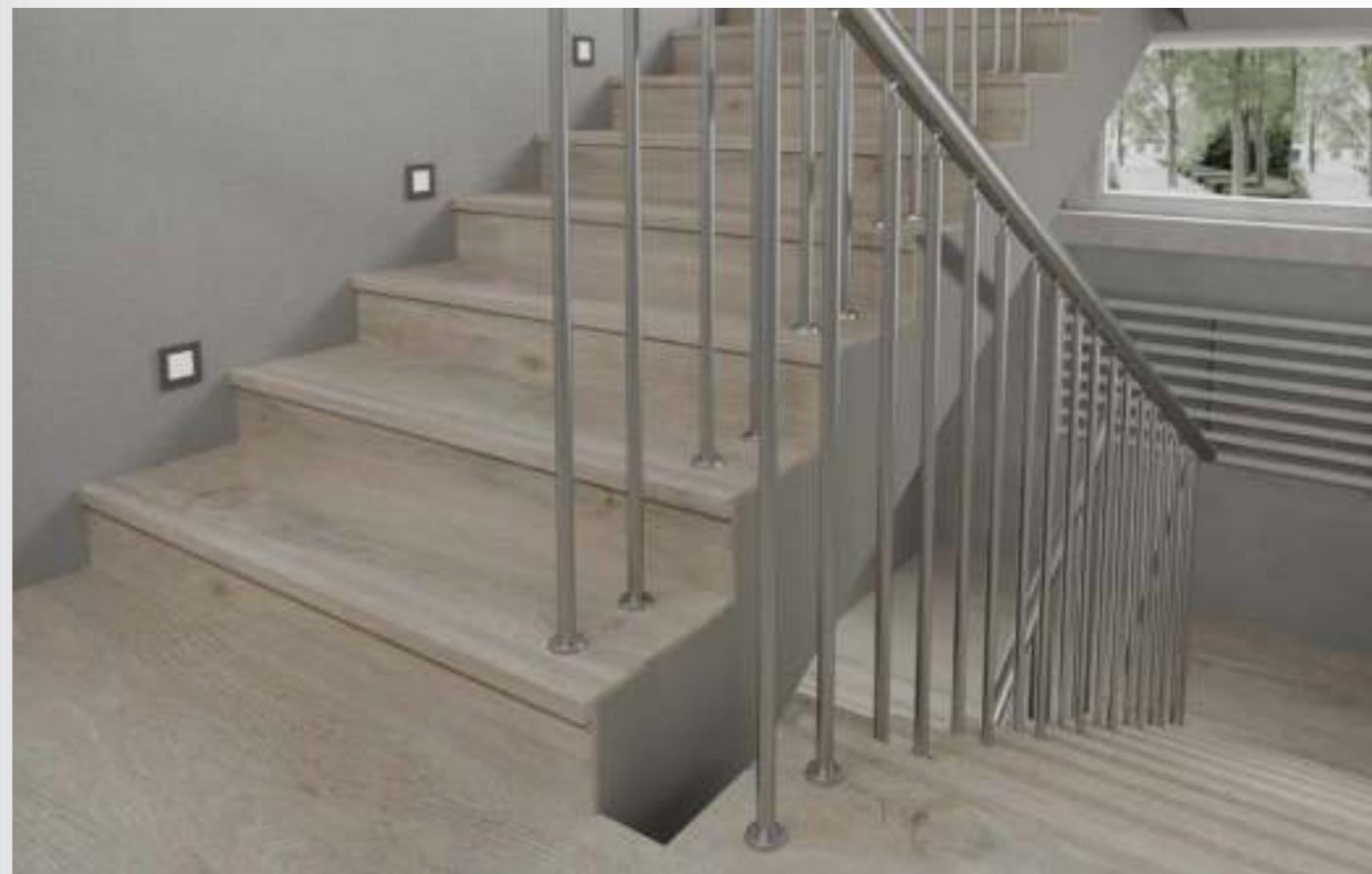

DAINTREE DA 01  
Ступень (Step tread) DA 01

Плинтус  
Skirting

7 × 60 cm / 3 × 24"



DA 00 light grey



DA 01 light beige



DA 02 rusty beige

неполированный natural  
полированный polished

упаковка и вес package and weight

типы ступеней types of steps	формат cm	size in	толщ. thk		1 шт. pcs.				в коробке box				в палете pallet						
			mm	in	м²	фут²	кг	фунт	шт. pcs	м²	фут²	кг	фунт	кор. box	м²	фут²	кг	фунт	
Комплект: ступень без насечек с бортиком и подступенком Set: Step tread without stripes with nose and riser																			
ступень step tread	33 × 120	13,2 × 48	10*		0,396	4,3	16	35	2	0,792	8,5	32	71	40	31,7	341	1 266	2 790	
подступенок riser	14,5 × 120	5,7 × 48		0,39															
Ступень с насечками Step with stripes	30 × 120	12 × 48			0,36	3,9	8,28	18,3	4	1,44	15,5	33,1	73	24	34,56	372,0	795	1 752	
Плинтус Skirting	7 × 60	3 × 24			0,042	0,5	1	2,2	18	0,756	8	18	40	48	36	391	864	1 905	

\* толщина ступени с учетом бортика составляет 32 мм (12,6")  
\* step tread thickness with nose is 32 mm (12,6")

# SELECTION SI

дерево  
wood

В коллекции Selection отобраны только самые благородные оттенки дерева, существующие в природе. Мы тщательно подбирали рельеф, структуру и цвета деревянных поверхностей для керамогранита из этой коллекции, и именно поэтому она получила название Selection. Вдохнитесь талантом природы выбирать самое лучшее для своих творений.

The Selection collection features only the most noble shades of wood that exist in nature. We have carefully selected the relief, structure, and colors of the wooden surfaces for the porcelain tiles from this collection, that is why we named it Selection. Be inspired by nature's talent to choose the best for your creations.





SELECTION SI 01

# SELECTION SI



19,4 × 120  
7,8 × 48"

cm	in
19,4 × 120	7,8 × 48

неполированный  
natural

Показатели противоскольжения:  
Slip resistance:

R9 DCOF>0,42

разные  
графические  
рисунки  
different  
images



V2

SI 01  
oak

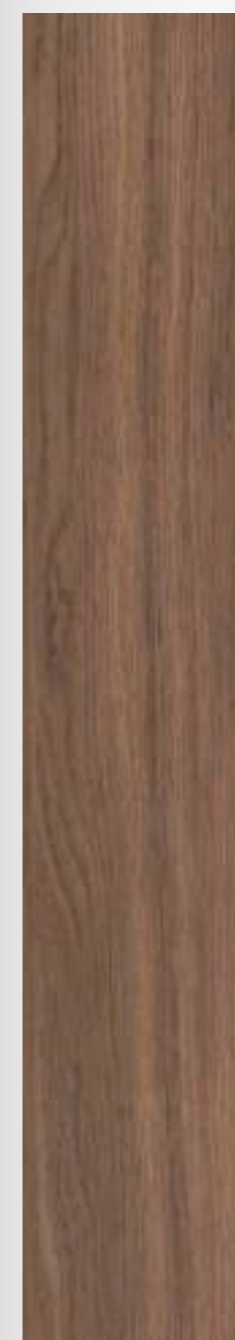

SI 02  
eucalyptus



SI 04  
walnut



SELECTION SI 04



SELECTION SI 02  
SPECTRUM SR 00

упаковка и вес package and weight

формат cm	size in	поверхн. surface	рект. rect.	толщ. mm	thk in	в коробке box					1 м <sup>2</sup> 1 m <sup>2</sup>		в палете pallet				
						шт. pcs	м <sup>2</sup> m <sup>2</sup>	фут <sup>2</sup> ft <sup>2</sup>	кг kg	фунт lbs	кг kg	фунт lbs	кор. box	м <sup>2</sup> m <sup>2</sup>	фут <sup>2</sup> ft <sup>2</sup>	кг kg	фунт lbs
■ 19,4 × 120	7,8 × 48	неп. nat.	●	10	0,39	7	1,63	17,55	38,2	84,2	23,4	51,7	30	48,9	526	1 146	2 526



SELECTION SI 01

# SELECTION SI

Декоративные изделия  
Decors

## HEXAGON

25 × 28,5  
9,8 × 11,2"



SI 01 oak



SI 02 eucalyptus



SI 04 walnut

неполированный natural

## TRAIL

19 × 120  
7,5 × 48"



SI 01 oak



SI 02 eucalyptus



SI 04 walnut

неполированный natural



SELECTION SI 04

# SELECTION SI

Декоративные изделия  
Decors



SELECTION SI 01

## FASCIA

30 × 30  
12 × 12"

неполированный natural



SM 01 / SI 01  
platinum/oak



SM 02 / SI 02  
gold/eucalyptus



SM 02 / SI 04  
gold/walnut



SM 03 / SI 01  
ferrum/oak

### упаковка и вес package and weight

типы мозаик types of mosaics	формат cm	size in	толщ. mm	thk in	1 шт. pc.				в коробке box				в палете pallet					
					м <sup>2</sup>	фут <sup>2</sup>	кг	фунт	шт. pcs	м <sup>2</sup>	фут <sup>2</sup>	кг	фунт	кор. box	м <sup>2</sup>	фут <sup>2</sup>	кг	фунт
Trail	19 × 120	7,4 × 47			0,23	2,5	4,8	10,5	6	1,38	15,0	29,0	63,9	32	44,2	480	920	2 028
Fascia	30 × 30	12 × 12	10	0,39	0,09	1,0	2,0	4,4	10	0,9	10	20	44,1	36	32,4	349	720	1 587
Hexagon	25 × 28,5	9,8 × 11,2			0,07	0,8	1,7	3,7	10	0,7	8	16,7	36,8	36	25,2	288	600	1 323

# SELECTION SI

Специальные изделия  
Special trims

Комплект: ступень без насечек с бортиком и подступенком  
Set: Step tread without stripes with nose and riser

33 × 120 / 14,5 × 120 cm  
13,2 × 48" / 5,7 × 48"



SI 01 oak



SI 02 eucalyptus



SI 04 walnut

неполированный natural

Ступень с насечками  
Step tread with stripes

30 × 120 cm / 12 × 48"



SI 01 oak



SI 02 eucalyptus



SI 04 walnut

неполированный natural



SELECTION SI 01  
LUNA LN 02

Плинтус  
Skirting

7 × 60 cm / 3 × 24"



SI 01 oak



SI 02 eucalyptus



SI 04 walnut

неполированный natural

упаковка и вес package and weight

типы ступеней types of steps	формат cm	size in	толщ. thk		1 шт. pc.				в коробке box				в палете pallet						
			mm	in	м²	фут²	кг	фунт	шт.	м²	фут²	кг	фунт	кор.	м²	фут²	кг	фунт	
					м²	фут²	кг	фунт	pcs	м²	фут²	кг	фунт	box	м²	фут²	кг	фунт	
Комплект: ступень без насечек с бортиком и подступенком Set: Step tread without stripes with nose and riser																			
ступень step tread	33 × 120	13,2 × 48	10*		0,396	4,3	16	35	2	0,792	8,5	32	71	40	31,7	341	1 266	2 790	
подступенок riser	14,5 × 120	5,7 × 48		0,39															
Ступень с насечками Step with stripes	30 × 120	12 × 48	10		0,36	3,9	8,28	18,3	4	1,44	15,5	33,1	73	24	34,56	372,0	795	1 752	
Плинтус Skirting	7 × 60	3 × 24	10		0,042	0,5	1	2,2	18	0,756	8	18	40	48	36	391	864	1 905	

\* толщина ступени с учетом бортика составляет 32 мм (12,6")  
\* step tread thickness with nose is 32 mm (12,6")



# MAGMAS MM

цемент  
cement

Керамогранит Magmas — коллекция, которая объединяет современность и элегантность в одном материале. Его поверхность напоминает микс цемента и мрамора, создавая эффект застывших лавовых потоков.

Коллекция Magmas доступна в нескольких цветовых решениях, каждое из которых обладает своим характером и уникальной текстурой. От насыщенного серого до нежных оттенков светло-бежевого и кремового — каждый цвет создает свою атмосферу и оставляет неповторимый след в дизайне интерьера.

Сделайте свой интерьер уникальным и запоминающимся с помощью коллекции керамогранита Magmas!

The Magmas collection combines contemporary style and elegance in one material. Its texture reminds of the combination of cement and marble, creating the effect of frozen lava flows.

The Magmas collection is available in several color solutions, with each one having its own character and texture. Every color — from rich grey to tender light beige and creamy — creates its own atmosphere and leaves a unique trace in the interior design.

Make your interior unique and memorable with the Magmas collection.



One more cup of Coffee

# MAGMAS MM



MM 00 ivory

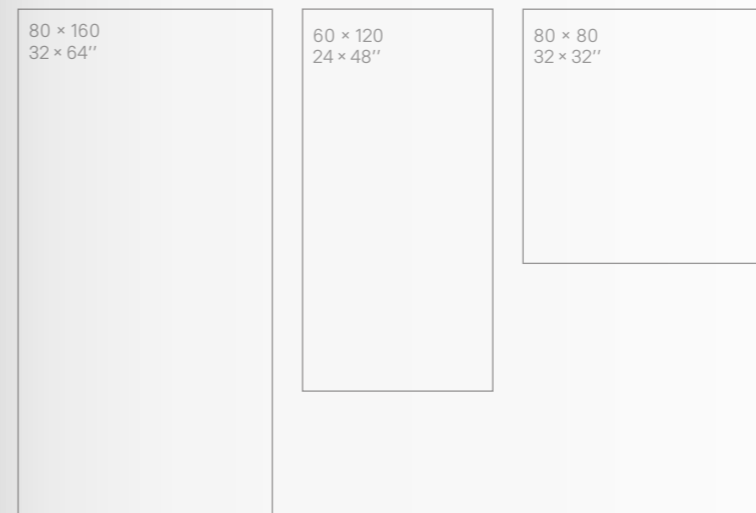

cm	in
60 × 120	24 × 48
80 × 80	32 × 32
80 × 160	32 × 64

неполированный natural

Показатели противоскольжения: R9 DCOF>0,42  
Slip resistance:



разные  
графические  
рисунки  
different  
images



MM 01 beige



MM 02 grey



MAGMAS MM 01



MAGMAS MM 00  
TERRA / LUNA Fascia TE 01 / LN 01

упаковка и вес package and weight

формат cm	size in	поверхн. surface	рект. rect.	толщ. mm	thk in	в коробке box				1 м <sup>2</sup> 1 m <sup>2</sup>		в палете pallet					
						шт. pcs	м <sup>2</sup> m <sup>2</sup>	фут <sup>2</sup> ft <sup>2</sup>	кг kg	фунт lbs	кг kg	фунт lbs	кор. box	м <sup>2</sup> m <sup>2</sup>	фут <sup>2</sup> ft <sup>2</sup>	кг kg	фунт lbs
60 × 120	24 × 48	неп. nat.	●	10	0,39	2	1,44	15,5	34,6	76,3	24,0	53,0	32	46,08	419	1 109	2 059
80 × 80	32 × 32			11	0,43		1,28	13,78	32,9	72,4	25,7	56,6	35	44,8	482	1 150	2 535
80 × 160	32 × 64			1	1,28	13,78	33,3	73,5	26,0	57,4	36	46,08	496	1 200	2 646		

# MAGMAS MM

Декоративные изделия  
Decors

## CUBE

29 × 25  
11,4 × 9,8"

неполированный natural



MM 00 ivory



MM 01 beige



MM 02 grey

## TRAIL

19 × 120  
7,5 × 48"

неполированный natural

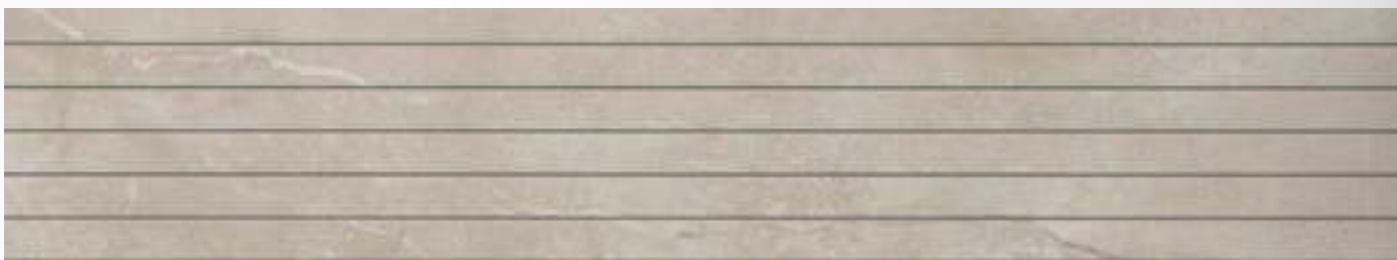

MM 00 ivory



MM 01 beige

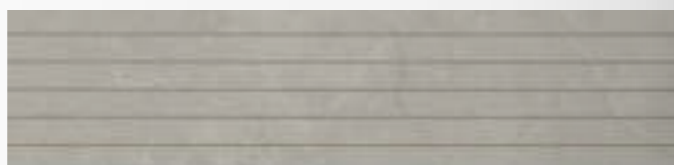

MM 02 grey



MAGMAS MM 02  
Cube MM 02

### упаковка и вес package and weight

типы мозаик types of mosaics	формат cm	size in	толщ. thk		1 шт. pcs.				в коробке box					в палете pallet				
			mm	in	м <sup>2</sup>	фут <sup>2</sup>	кг	фунт	шт.	м <sup>2</sup>	фут <sup>2</sup>	кг	фунт	кор.	м <sup>2</sup>	фут <sup>2</sup>	кг	фунт
Trail	19 × 120	7,4 × 47	10	0,39	0,23	2,5	4,8	10,5	6	1,38	15,0	29,0	63,9	32	44,2	480	920	2 028
Cube	29 × 25	11,4 × 9,8	10	0,39	0,07	0,8	1,8	4	10	0,7	8	18	39,7	36	25,2	288	600	1 323

# MAGMAS MM

Специальные изделия  
Special trims

Комплект: ступень без насечек с бортиком и подступенком  
Set: Step tread without stripes with nose and riser

33 × 120 / 14,5 × 120 cm  
13,2 × 48" / 5,7 × 48"



MM 00 ivory



MM 01 beige



MM 02 grey

неполированный natural

Ступень с насечками  
Step tread with stripes

30 × 120 cm / 12 × 48"



MM 00 ivory



MM 01 beige



MM 02 grey

неполированный natural



MAGMAS MM 00

Плинтус  
Skirting

7 × 60 cm / 3 × 24"



MM 00 ivory



MM 01 beige



MM 02 grey

неполированный natural

упаковка и вес package and weight

типы ступеней types of steps	формат cm	size in	толщ. thk		1 шт. pc.				в коробке box				в палете pallet					
			mm	in	м² m²	фут² ft²	кг kg	фунт lbs	шт. pcs	м² m²	фут² ft²	кг kg	фунт lbs	кор. box	м² m²	фут² ft²	кг kg	фунт lbs
Комплект: ступень без насечек с бортиком и подступенком Set: Step tread without stripes with nose and riser																		
ступень step tread	33 × 120	13,2 × 48	10*		0,396	4,3	16	35	2	0,792	8,5	32	71	40	31,7	341	1 266	2 790
подступенок riser	14,5 × 120	5,7 × 48																
Ступень с насечками Step with stripes	30 × 120	12 × 48		0,39	0,36	3,9	8,28	18,3	4	1,44	15,5	33,1	73	24	34,56	372,0	795	1 752
Плинтус Skirting	7 × 60	3 × 24			0,042	0,5	1	2,2	18	0,756	8	18	40	48	36	391	864	1 905

\* толщина ступени с учетом бортика составляет 32 мм (12,6")  
\* step tread thickness with nose is 32 mm (12,6")

# SPECTRUM SR

цемент  
cement

Природа — самый талантливый художник. В природе есть практически любой оттенок из спектрального цветового круга, и именно поэтому коллекция получила название Spectrum. Яркие акценты, которыми обладают цветы, оттенки радуги, закаты и рассветы, сочные плоды с редких деревьев, — все это насыщено природными красками. Коллекция Spectrum добавит сочных оттенков в интерьеры вашей мечты!

Nature is the most talented artist. Since almost any shade on the color wheel can be found in nature, the collection was called Spectrum. Bright accents of flowers, shades of the rainbow, sunsets and sunrises, juicy fruits from rare trees are all saturated with natural colors. The Spectrum collection will add juicy shades to your dream interiors!





SPECTRUM SR 04



# SPECTRUM SR



SR 07 chocolate



cm	in
■ 60 × 60	24 × 24
■ 60 × 120	24 × 48
■ 80 × 80	32 × 32
■ 80 × 160	32 × 64

неполированный natural

Показатели противоскольжения:  
Slip resistance:

R10 DCOF>0,42



разные  
графические  
рисунки  
different  
images

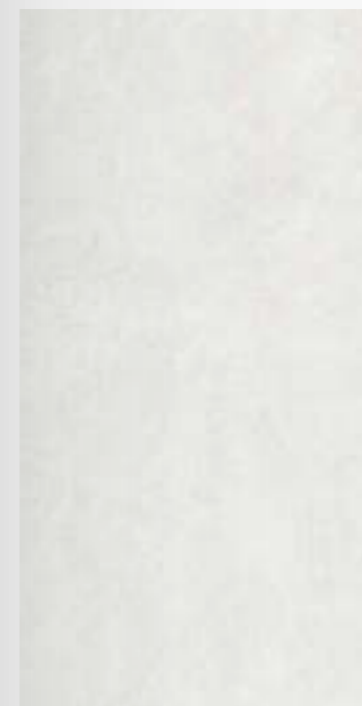

SR 00 milky white



SR 01 grey



SR 06 graphite



# SPECTRUM SR



SR 04 yellow



cm	in
60 × 60	24 × 24
60 × 120	24 × 48

неполированный natural

Показатели противоскольжения: R10 DCOF>0,42  
Slip resistance:



разные графические рисунки  
different images

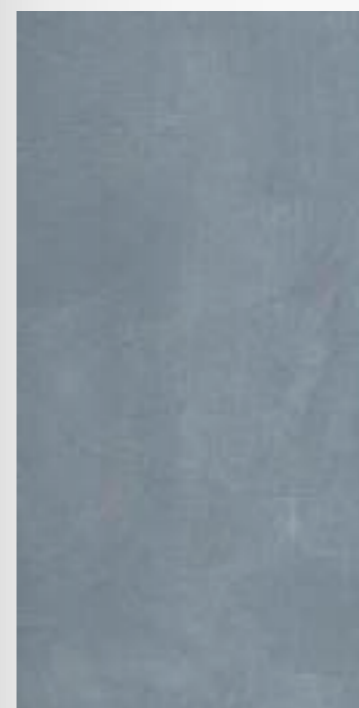

SR 02 blue



SR 03 sky blue



SR 05 salmon

# SPECTRUM SR



SR d10 leaves decor

60 × 60  
24 × 24"

неполированный natural

Показатели противоскольжения:  
Slip resistance:

R10 DCOF>0,42



V1



разные  
графические  
рисунки  
different  
images

cm	in
60 × 60	24 × 24

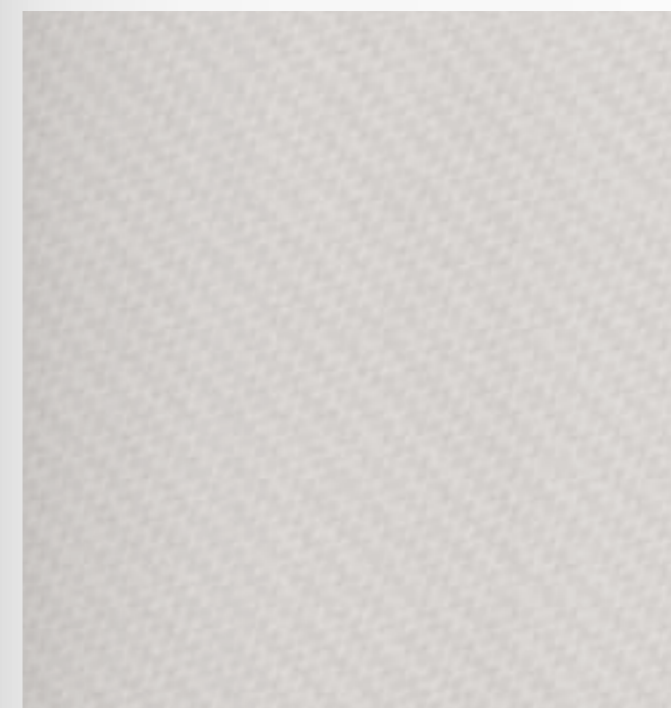

SR d20 zig-zag decor

# SPECTRUM SR



SR d30 stripes decor

60 × 60  
24 × 24"

cm	in
60 × 60	24 × 24

неполированный natural

Показатели противоскольжения: R10 DCOF>0,42  
Slip resistance:

разные графические рисунки  
different images

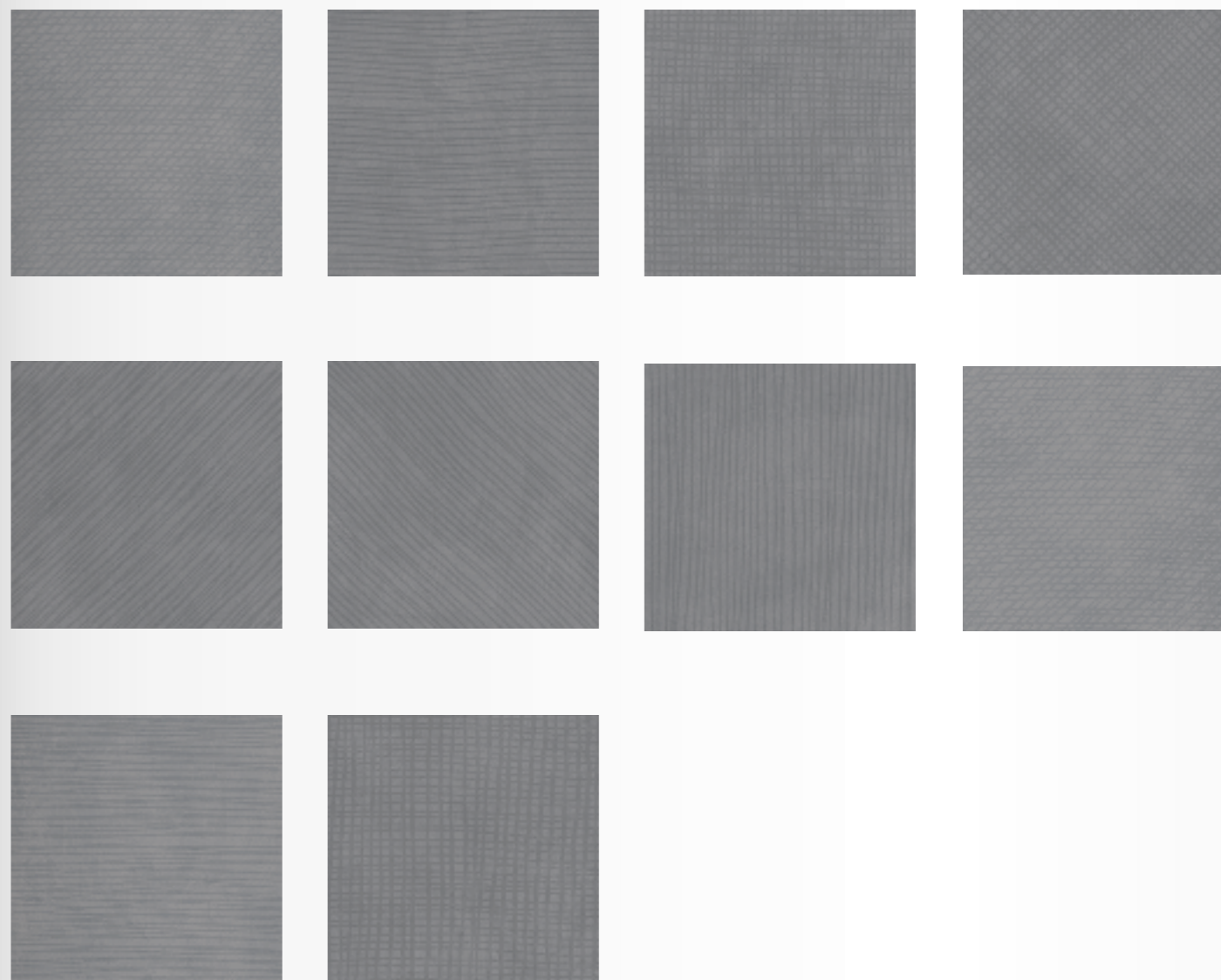



SPECTRUM SR 02  
ARTI AT 01



SPECTRUM SR 00

упаковка и вес package and weight

формат cm	size in	поверхн. surface	рект. rect.	толщ. thk		в коробке box				1 м <sup>2</sup> 1 m <sup>2</sup>				в палете pallet			
				mm	in	шт. pcs	м <sup>2</sup> m <sup>2</sup>	фут <sup>2</sup> ft <sup>2</sup>	кг kg	фунт lbs	кг kg	фунт lbs	кор. box	м <sup>2</sup> m <sup>2</sup>	фут <sup>2</sup> ft <sup>2</sup>	кг kg	фунт lbs
60 × 60	24 × 24	неп. пат.	●	10	0,39	4	1,44	15,5	34,3	75,5	23,8	52,5	30	43,2	465	1 028	2 266
60 × 120	24 × 48					2	34,6	76,3	24,0	53,0	32	46,08	419	1 109	2 059		
80 × 80	32 × 32			2	32,9	72,4	25,7	56,6	35	44,8	482	1 150	2 535				
80 × 160	32 × 64			1	1,28	13,78	33,3	73,5	26,0	57,4	36	46,08	496	1 200	2 646		

# SPECTRUM SR

Декоративные изделия  
Decors



### TRAIL

19 × 120  
7,5 × 48"

неполированный natural



SR 07 chocolate



SR 00 milky white



SR 01 grey



SR 06 graphite

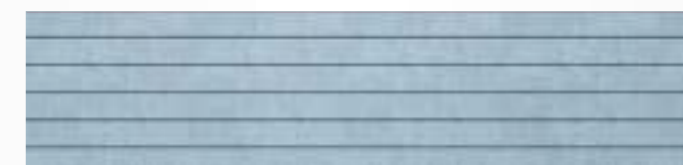

SR 02 blue



SR 03 sky blue

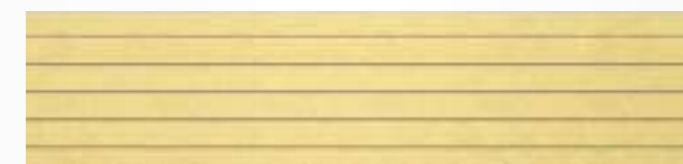

SR 04 yellow



SR 05 salmon

# SPECTRUM SR

Декоративные изделия  
Decors

## CUBE

29 × 25  
11,4 × 9,8"

неполированный natural



SR 07 chocolate



SR 00 milky white



SR 01 grey



SR 06 graphite



SR 02 blue



SR 03 sky blue



SR 04 yellow



SR 05 salmon



SR 00 / SR 01  
milky white / grey



SR 00 / SR 03  
milky white / sky blue



SR 00 / SR 05  
milky white / salmon



SR 00 / SR 04  
milky white / yellow



SR 06 / SR 04  
graphite / yellow

## MOSAIC 5 × 5 (2 × 2")

30 × 30  
12 × 12"

неполированный natural



SR 07 chocolate



SR 00 milky white



SR 01 grey



SR 06 graphite



SR 02 blue

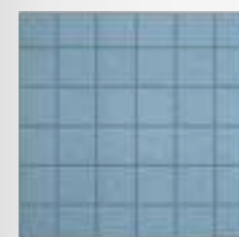

SR 03 sky blue

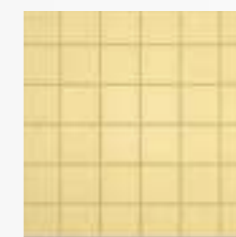

SR 04 yellow

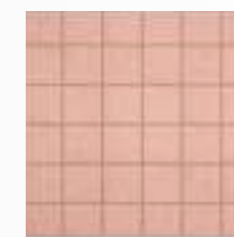

SR 05 salmon

### упаковка и вес package and weight

типы мозаик types of mosaics	формат cm	size in	толщ. thk		1 шт. pc.				в коробке box					в палете pallet				
			mm	in	м²	фут²	кг	фунт	шт.	м²	фут²	кг	фунт	кор.	м²	фут²	кг	фунт
Trail	19 × 120	7,4 × 47			0,23	2,5	4,8	10,5	6	1,38	15,0	29,0	63,9	32	44,2	480	920	2 028
Cube	29 × 25	11,4 × 9,8	10	0,39	0,07	0,8	1,8	4	10	0,7	8	18	39,7	36	25,2	288	600	1 323
Mosaic 5 × 5 (2 × 2")	30 × 30	12 × 12			0,09	1,0	2,1	4,6		0,9	10	20,7	45,6		32,4	349	745	1 643

# SPECTRUM SR

Специальные изделия  
Special trims

Комплект: ступень с насечками, бортиком и подступенком  
Set: Step tread with stripes with nose and riser

33 × 120 / 14,5 × 120 cm  
13,2 × 48" / 5,7 × 48"

неполированный natural



SR 07 chocolate



SR 00 milky white



SR 01 grey

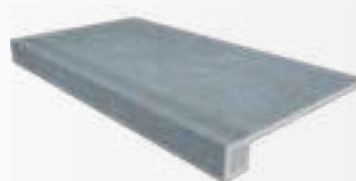

SR 02 blue

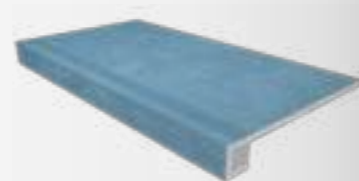

SR 03 sky blue



SR 04 yellow



SR 05 salmon

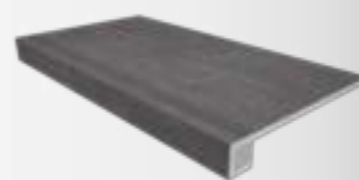

SR 06 graphite

упаковка и вес package and weight

типы ступеней types of steps	формат cm	size in	толщ. thk		1 шт. pc.				в коробке box				в палете pallet					
			mm	in	м²	фут²	кг	фунт	шт.	м²	фут²	кг	фунт	кор.	м²	фут²	кг	фунт
Комплект: ступень с насечками, бортиком и подступенком Set: Step tread with stripes with nose and riser																		
ступень step tread	33 × 120	13,2 × 48	10*	0,39	0,396	4,3	16	35	2	0,792	8,5	32	71	40	31,7	341	1 266	2 790
подступенок riser	14,5 × 120	5,7 × 48			0,36	3,9	8,28	18,3	4	1,44	15,5	33,1	73	24	34,56	372,0	795	1 752
Ступень с насечками Step with stripes	30 × 120	12 × 48	10		0,042	0,5	1	2,2	18	0,756	8	18	40	48	36	391	864	1 905
Плинтус Skirting	7 × 60	3 × 24																

\* толщина ступени с учетом бортика составляет 32 мм (12,6")  
\* step tread thickness with nose is 32 mm (12,6")

Ступень с насечками  
Step tread with stripes

30 × 120 cm / 12 × 48"

неполированный natural

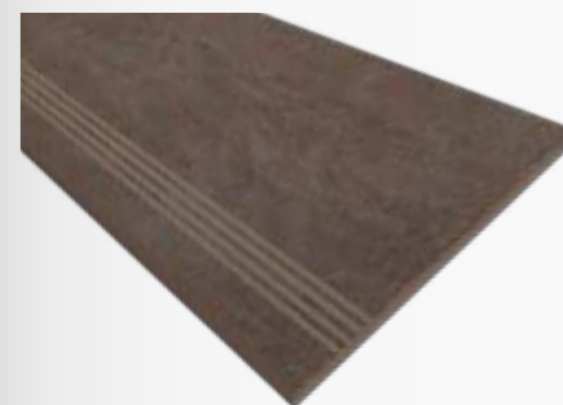

SR 07 chocolate



SR 00 milky white



SR 01 grey



SR 02 blue



SR 03 sky blue



SR 04 yellow



SR 05 salmon



SR 06 graphite

Плинтус  
Skirting

7 × 60 cm / 3 × 24"

неполированный natural



SR 07 chocolate



SR 00 milky white



SR 01 grey



SR 02 blue



SR 03 sky blue



SR 04 yellow



SR 05 salmon



SR 06 graphite



# ARTI

дизайн  
design

# AT

Венецианский терраццо — это настоящее искусство, которое возродилось в коллекции Arti. Вдохновившись древнейшим ремеслом потомственных мастеров-терраццеров, мы разработали дизайн с сохранением традиций и премиального качества. Благородный терраццо по сей день украшает полы престижных вилл, апартаментов, общественных заведений высокого класса во всем мире.  
Преобразите свой интерьер и вы!

Venetian terrazzo is a real art that has been revived in the Arti collection. The ancient craft of hereditary terrazzo masters has inspired us to develop a design with preserved traditions and of premium quality. Noble terrazzo is often used to decorate the floors of prestigious villas, apartments and high-class public institutions all over the world. Let's transform your interior as well!





## ARTI AT



AT 02 multicolour

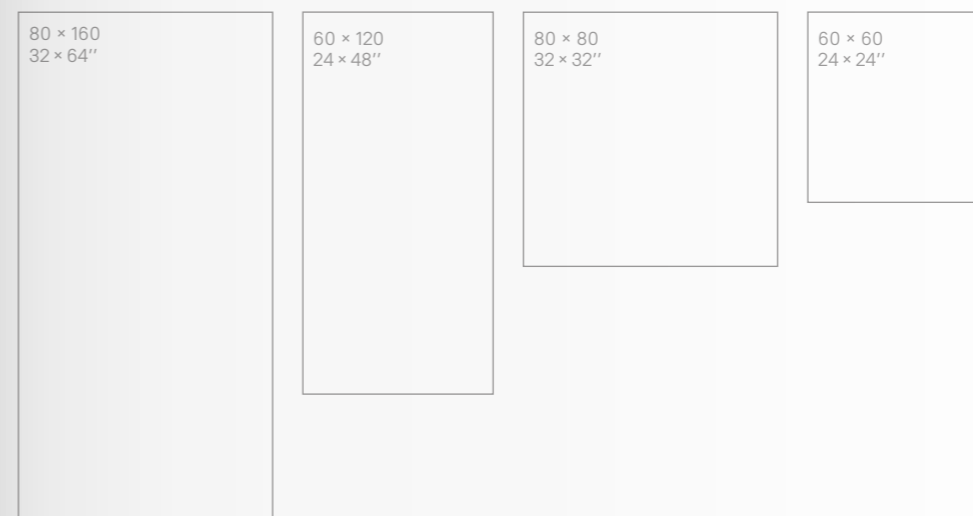

cm	in
■ 60 × 60	24 × 24
■ 60 × 120	24 × 48
■ 80 × 80	32 × 32
■ 80 × 160	32 × 64

неполированный natural

Показатели противоскольжения AT 01: R9 DCOF>0,42  
Slip resistance AT 01:Показатели противоскольжения AT 02: R10 DCOF>0,42  
Slip resistance AT 02:

AT 01 grey



ARTI AT 01

ARTI AT 02  
DAINTREE DA 01



упаковка и вес package and weight

формат cm	size in	поверхн. surface	рект. rect.	толщ. thk		в коробке box				1 м <sup>2</sup> 1 m <sup>2</sup>		в палете pallet					
				mm	in	шт. pcs	м <sup>2</sup> m <sup>2</sup>	фут <sup>2</sup> ft <sup>2</sup>	кг kg	фунт lbs	кг kg	фунт lbs	кор. box	м <sup>2</sup> m <sup>2</sup>	фут <sup>2</sup> ft <sup>2</sup>	кг kg	фунт lbs
■ 60 × 60	24 × 24	неп. пат.	●	10	0,39	4	1,44	15,5	34,3	75,5	23,8	52,5	30	43,2	465	1 028	2 266
■ 60 × 120	24 × 48					2	1,28	13,78	34,6	76,3	24,0	53,0	32	46,08	419	1 109	2 059
■ 80 × 80	32 × 32					1			32,9	72,4	25,7	56,6	35	44,8	482	1 150	2 535
■ 80 × 160	32 × 64					1	33,3	73,5	26,0	57,4	36	46,08	496	1 200	2 646		

# ARTI AT

Специальные изделия  
Special trims



ARTI AT 01  
Ступень (Step tread) AT 01

Ступень с насечками  
Step tread with stripes

30 × 60 cm / 12 × 24"



AT 02 multicolour

Плинтус  
Skirting

7 × 60 cm / 3 × 24"



AT 02 multicolour

неполированный natural



AT 01 grey

неполированный natural



AT 01 grey

упаковка и вес package and weight

типы ступеней types of steps	формат cm	size in	толщ. thk		1 шт. pc.				в коробке box				в палете pallet					
			mm	in	м² m²	фут² ft²	кг kg	фунт lbs	шт. pcs	м² m²	фут² ft²	кг kg	фунт lbs	кор. box	м² m²	фут² ft²	кг kg	фунт lbs
Ступень с насечками Step with stripes	30 × 60	12 × 24	10	0,39	0,18	1,9	4,2	9,2	6	1,08	11,6	25,0	55,1	40	43,2	465	1 000	2 205
Плинтус Skirting	7 × 60	3 × 24			0,042	0,5	1	2,2	18	0,756	8	18	40	48	36	391	864	1 905

# ESTIMA CITY

Спокойствие, личное пространство, гармония с собой и природой — порой, этого очень не хватает, когда живешь в крупном городе. Наша команда знает, как поймать дзен даже в самых трудных условиях. Именно поэтому мы создали бренд Estima City, который отражает концепцию: «В городе, полном ритмов, есть место и время для отдыха».

Estima City включает 10 коллекций, которые воспроизводят поверхности натуральных материалов: камня, мрамора и дерева. Геометрия, штукатурка и бетон — рисунки и материалы, которые наша команда воплотила в керамограните в авторском исполнении.

When we live in a big city, we often lack peace, private space and connection with nature. Our team knows how to capture zen even in a megalopolis. This is exactly why we have created the City brand by Estima that reflects the following concept: "There is time and place for rest and relaxation in a city full of hustle and bustle".

Estima City includes 10 collections that imitate the surface of natural materials: stone, marble and wood. We have added geometry, stucco, concrete to patterns and materials of the signature porcelain tile collections by Estima.

# MELODY MO

мрамор  
marble

Melody — это неполированный керамогранит, имитирующий рисунок натурального мрамора.

Тонкие и изящные, яркие и брутальные — вены мрамора на поверхности плитки похожи на нежную симфонию. Коллекция имеет несколько различных рисунков и представлена в 7 цветах: White, Gold, Grey двух вариаций, Creamy, Moka, Light Brown.

Сочетайте холодный мрамор с тактильными материалами. Например, с неполированным керамогранитом под дерево или цемент. Так вы добьетесь более уютной атмосферы в помещении. Керамический гранит, имитирующий мрамор, красиво смотрится в современных интерьерах, а также в стилях сканди и неоклассика.

The Melody Collection is a matt porcelain tile that imitates natural marble.

Refined and elegant, bright and brutal, marble veins on the tile surface remind us of a tender symphony. The collection is available in several patterns and 7 colors: White, Gold, Grey, Creamy, Moka, Light Brown.

Combine cold marble with tactile materials e.g. natural porcelain tile imitating wood or cement. This way you will create a cozy atmosphere in your room. The collection matches modern, loft, scandi and neoclassical styles.

# MELODY MO

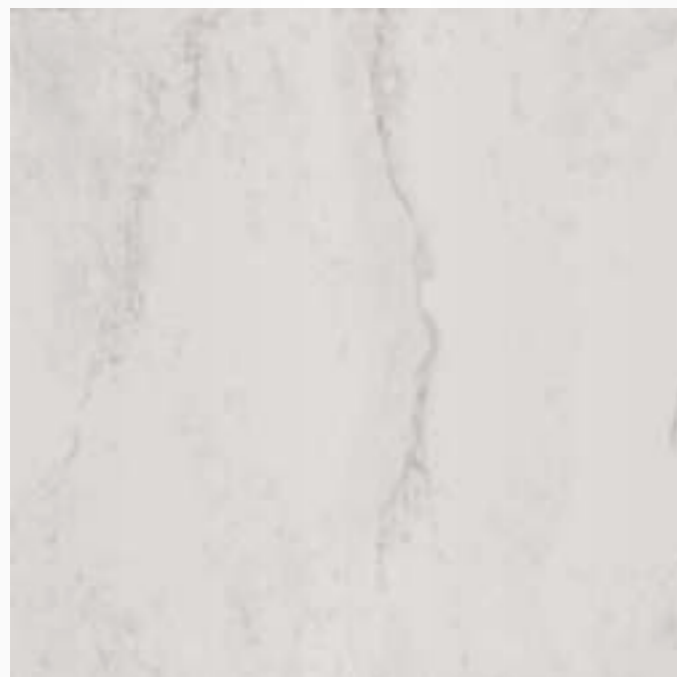

MO 01 white

MO 02 gold



MO 03 grey

MO 05 creamy



MO 06 moka



MO 07 grey

40,5 × 40,5 16 × 16"		<b>cm</b>	<b>in</b>
		■ 40,5 × 40,5	16 × 16
30,6 × 60,9 12 × 24"		■ 30,6 × 60,9	12 × 24

неполированный natural

Показатели противоскольжения: R9 DCOF>0,42  
Slip resistance:

разные графические рисунки  
different images



MO 08 light brown





MELODY MO 01

упаковка и вес package and weight

формат	size	поверхн.	рект.	толщ.	thk	в коробке box					1 м <sup>2</sup> 1 m <sup>2</sup>		в палете pallet				
						шт.	м <sup>2</sup>	фут <sup>2</sup>	кг	фунт	кг	фунт	кор.	м <sup>2</sup>	фут <sup>2</sup>	кг	фунт
cm	in	surface	rect.	mm	in	pcs	m <sup>2</sup>	ft <sup>2</sup>	kg	lbs	kg	lbs	box	m <sup>2</sup>	ft <sup>2</sup>	kg	lbs
■ 40,5 × 40,5	16 × 16	натур.	○	8	0,31	11	1,804	19,42	31,9	70,4	17,7	39,0	24	43,296	466	766	1 689
■ 30,6 × 60,9	12 × 24					8	1,488	16,02	26,8	59,1	18,0	39,7	40	59,52	641	1 073	2 366

# MELODY MO

Декоративные изделия  
Decors

## MOSAIC 5 × 5 (2 × 2")

30 × 30  
12 × 12"

неполированный natural



MO 01 white



MO 02 gold

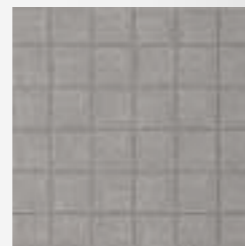

MO 03 grey

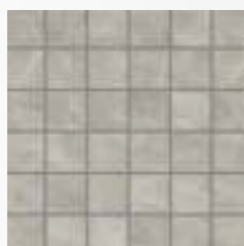

MO 07 grey

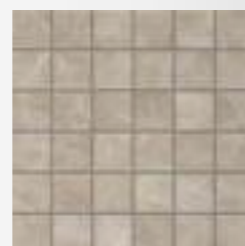

MO 08 light brown

### упаковка и вес package and weight

типы мозаик types of mosaics	формат cm	size in	толщ. thk		1 шт. pc.				в коробке box					в палете pallet				
			mm	in	м <sup>2</sup>	фут <sup>2</sup>	кг	фунт	шт.	м <sup>2</sup>	фут <sup>2</sup>	кг	фунт	кор.	м <sup>2</sup>	фут <sup>2</sup>	кг	фунт
Mosaic 5 × 5 (2 × 2")	30 × 30	12 × 12	8	0,31	0,09	1	1,9	4,2	12	1,08	11,6	22,7	50	36	38,9	419	816	1 800



MELODY Mosaic 5 × 5 MO 03

# NEWPORT NP

камень  
stone

Newport — коллекция камня, вдохновленная песчаными пляжами одноименного города в штате Калифорния. Создавая коллекцию, мы вдохновлялись атмосферой релакса и единения с природой. Сдержанная, но универсальная цветовая гамма станет универсальным и лаконичным решением для отделки вашего интерьера. А приятная текстура подарит ощущение пребывания на пляже даже дома.

Newport stone collection is inspired by sand beaches of the city in the state of California. We got inspired by a relaxing atmosphere and connection with nature when creating the collection. A discreet but versatile and color range will fit in any interior, the soft texture will give you the feeling of being on the beach even at home.

# NEWPORT NP



NP 01 light grey



NP 02 beige



NP 03 moka



cm	in
40,5 × 40,5	16 × 16
30,6 × 60,9	12 × 24

неполированный natural

Показатели противоскольжения: R9 DCOF>0,42  
Slip resistance:



NEWPORT NP 02

упаковка и вес package and weight

формат	size	поверхн.	рект.	толщ.	thk	в коробке box				1 м <sup>2</sup> 1 m <sup>2</sup>		в палете pallet					
						шт.	м <sup>2</sup>	фут <sup>2</sup>	кг	фунт	кг	фунт	кор.	м <sup>2</sup>	фут <sup>2</sup>	кг	фунт
cm	in	surface	rect.	mm	in	pcs	м <sup>2</sup>	фут <sup>2</sup>	кг	lbs	кг	фунт	box	м <sup>2</sup>	фут <sup>2</sup>	кг	lbs
40,5 × 40,5	16 × 16	неп. nat.	○	8	0,31	11	1,804	19,42	31,9	70,4	17,7	39,0	24	43,296	466	766	1 689
30,6 × 60,9	12 × 24	неп. nat.	○	8	0,31	8	1,488	16,02	26,8	59,1	18,0	39,7	40	59,52	641	1 073	2 366

# NEWPORT NP

Декоративные изделия  
Decors

## MOSAIC 5 × 5 (2 × 2")

30 × 30  
12 × 12"

неполированный natural



NP 01 light grey

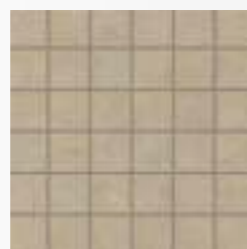

NP 02 beige

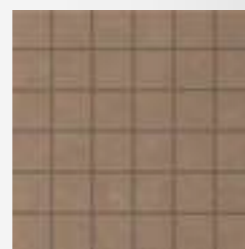

NP 03 mocha

### упаковка и вес package and weight

типы мозаик types of mosaics	формат cm	size in	толщ. mm	thk in	1 шт. pc.				в коробке box					в палете pallet				
					м <sup>2</sup>	фут <sup>2</sup>	кг	фунт	шт.	м <sup>2</sup>	фут <sup>2</sup>	кг	фунт	кор.	м <sup>2</sup>	фут <sup>2</sup>	кг	фунт
					м <sup>2</sup>	фут <sup>2</sup>	кг	фунт	шт.	м <sup>2</sup>	фут <sup>2</sup>	кг	фунт	кор.	м <sup>2</sup>	фут <sup>2</sup>	кг	фунт
Mosaic 5 × 5 (2 × 2")	30 × 30	12 × 12	8	0,31	0,09	1	1,9	4,2	12	1,08	11,6	22,7	50	36	38,9	419	816	1 800



NEWPORT NP 03  
JASPER JP 01

# ROCK

камень  
stone

# RC

Продолжая линию музыкальных стилей в коллекциях Estima City, мы создали коллекцию Rock — такую же брутальную и смелую, как одноименный жанр. Она станет бескомпромиссным выбором для тех, кто любит живые дизайнерские решения в интерьере.

Благодаря неполированной поверхности, текстура плиток очень похожа на рельеф скалы с эффектными прожилками и отломами. Коллекция Rock не только по-настоящему прокачает ваш интерьер, но и сделает отделку пространства более натуральной и естественной.

Following the subject of musical styles in Estima City collections we have created the Rock collection — as brutal and brave as the musical genre. It will be an uncompromised solution for those who value vivid interior design.

Due to the matt surface the tile texture resembles the rock landscape with spectacular veins and fragments. The Rock collection will not only level up your interior but also make the decoration natural and congenial.

# ROCK RC



RC 01 grey beige



cm	in
■ 40,5 × 40,5	16 × 16
■ 30,6 × 60,9	12 × 24

неполированный natural

Показатели противоскольжения: R9 DCOF>0,42  
Slip resistance:



упаковка и вес package and weight

формат	size	поверхн.	рект.	толщ.		в коробке box				1 м <sup>2</sup> 1 m <sup>2</sup>		в палете pallet					
				mm	in	шт.	м <sup>2</sup>	фут <sup>2</sup>	кг	фунт	кор.	м <sup>2</sup>	фут <sup>2</sup>	кг	фунт		
■ 40,5 × 40,5	16 × 16	неп. nat.	○	8	0,31	11	1,804	19,42	31,9	70,4	17,7	39,0	24	43,296	466	766	1 689
■ 30,6 × 60,9	12 × 24					8	1,488	16,02	26,8	59,1	18,0	39,7	40	59,52	641	1 073	2 366



RC 02 white

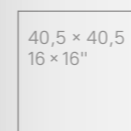

cm	in
■ 40,5 × 40,5	16 × 16



RC 03 coal

неполированный natural

Показатели противоскольжения: R9 DCOF>0,42  
Slip resistance:



упаковка и вес package and weight

формат	size	поверхн.	рект.	толщ.		в коробке box				1 м <sup>2</sup> 1 m <sup>2</sup>		в палете pallet					
				mm	in	шт.	м <sup>2</sup>	фут <sup>2</sup>	кг	фунт	кор.	м <sup>2</sup>	фут <sup>2</sup>	кг	фунт		
■ 40,5 × 40,5	16 × 16	неп. nat.	○	8	0,31	11	1,804	19,42	31,9	70,4	17,7	39,0	24	43,296	466	766	1 689

# RAGTIME RG

камень  
stone

Коллекция, вдохновленная музыкальным стилем регтайм — ритмичным и задорным. Специфическая черта направления — несовпадение двух основных линий, возникающее при наложении бита и офф-бита. «Рваный» ритм мы визуализировали в одноименной коллекции Ragtime, которая имитирует срез натурального камня — травертина.

Цветовая палитра способна визуально расширить помещение, сделать интерьер ярким. Чтобы подчеркнуть природную красоту камня, используйте его в сочетании с гладкими полированными материалами. Так вы создадите неповторимый и благородный дизайн для интерьера.

The Ragtime collection is inspired by a musical style that is rhythmic and cheerful. The specific feature is the 2 main lines mismatch that is created by beat and offbeat overlay. We visualized uneven rhythm in our Ragtime collection that imitates travertine slices.

The color palette visually enlarges the room, making your interior bright. Combine the porcelain tile with soft polished materials to highlight the natural stone beauty so you will create a unique design interior.



# RAGTIME RG



RG 01 white grey



RG 02 beige



RG 03 grey



RG 04 dark beige



cm	in
■ 40,5 × 40,5	16 × 16
■ 30,6 × 60,9	12 × 24

неполированный natural

Показатели противоскольжения: R9 DCOF>0,42  
Slip resistance:

разные графические рисунки  
different images

RAGTIME RG 01, RG 02



упаковка и вес package and weight

формат	size	поверхн.	рект.	толщ.	thk	в коробке box					1 м <sup>2</sup> 1 m <sup>2</sup>		в палете pallet				
						шт.	м <sup>2</sup>	фут <sup>2</sup>	кг	фунт	кг	фунт	кор.	м <sup>2</sup>	фут <sup>2</sup>	кг	фунт
cm	in	surface	rect.	mm	in	pcs	m <sup>2</sup>	ft <sup>2</sup>	kg	lbs	kg	lbs	box	m <sup>2</sup>	ft <sup>2</sup>	kg	lbs
■ 40,5 × 40,5	16 × 16	неп. nat.	○	8	0,31	11	1,804	19,42	31,9	70,4	17,7	39,0	24	43,296	466	766	1 689
■ 30,6 × 60,9	12 × 24					8	1,488	16,02	26,8	59,1	18,0	39,7	40	59,52	641	1 073	2 366

# BRIGANTINA BG

дерево  
wood

Brigantina — наш бестселлер. Название коллекция получила благодаря одноименному двухмачтовому парусному судну, выполненному из натурального дерева. Если хотите почувствовать себя настоящим капитаном круизной яхты или создать интерьер в морском стиле, обязательно обратите внимание на эту коллекцию.

Ее рисунок имитирует поверхность дуба, и некоторые расцветки коллекции имеют искусственно состаренный вид.

The Brigantina collection is our bestseller. The collection is named after a two-masted sailing vessel made of natural wood. If you want to feel like a captain of a cruise yacht or create a marine interior, you should definitely pay attention to this collection.

Its pattern imitates the surface of oak, some patterns look as if they were aged on purpose.

# BRIGANTINA BG



BG 00 decapè

BG 01 oak

BG 03 aged oak

BG 05 wenge

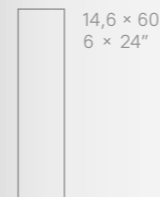

14,6 × 60  
6 × 24"

cm	in
14,6 × 60	6 × 24

неполированный natural

Показатели противоскольжения: R9 DCOF>0,42  
Slip resistance:



разные  
графические  
рисунки  
different  
images



BRIGANTINA BG 05

упаковка и вес package and weight

формат	size	поверхн.	рект.	толщ.	thk	в коробке box					1 м <sup>2</sup> 1 m <sup>2</sup>		в палете pallet				
						шт.	м <sup>2</sup>	фут <sup>2</sup>	кг	фунт	кг	фунт	кор.	м <sup>2</sup>	фут <sup>2</sup>	кг	фунт
cm	in	surface	rect.	mm	in	pcs	m <sup>2</sup>	ft <sup>2</sup>	kg	lbs	kg	lbs	box	m <sup>2</sup>	ft <sup>2</sup>	kg	lbs
14,6 × 60	6 × 24	неп. nat.	●	8	0,31	15	1,31	14,21	24,3	53,5	18,5	40,9	40	52,4	564	971	2 141

# BRIGANTINA BG



BRIGANTINA BG 00  
UNDERGROUND UN 02

Специальные изделия  
Special trims

Плинтус  
Skirting

7 × 60,9 см / 3 × 24"



BG 00 decapе

неполированный natural



BG 01 oak



BG 03 aged oak



BG 05 wenge

упаковка и вес package and weight

типы ступеней types of steps	формат cm	size in	толщ. mm	thk in	1 шт. pc.				в коробке box				в палете pallet					
					м <sup>2</sup>	фут <sup>2</sup>	кг	фунт	шт.	м <sup>2</sup>	фут <sup>2</sup>	кг	фунт	кор.	м <sup>2</sup>	фут <sup>2</sup>	кг	фунт
					м <sup>2</sup>	ft <sup>2</sup>	kg	lbs	pcs	m <sup>2</sup>	ft <sup>2</sup>	kg	lbs	box	m <sup>2</sup>	ft <sup>2</sup>	kg	lbs
Плинтус Skirting	7 × 60,9	3 × 24	8	0,31	0,042	0,5	0,88	1,9	21	0,88	9,5	18,5	40,8	48	42,3	455,7	889	1 960

# DREAM WOOD

дерево  
wood

DW

Dream Wood — это не сон, а реальность! Керамогранит искусно имитирует фактуру дерева.

Два спокойных оттенка из коричнево-бежевой палитры — Creamy и Latte — естественно впишутся в любой стиль интерьера: от классического до современного. А текстура натурального дерева подчеркнет близость интерьера к природе, добавит тепла и уюта.

The Dream Wood collection is not a dream, it is the reality. It imitates the texture of wood.

Two soft colors of grey and beige palette — Creamy and Latte — will naturally fit any interior: from classical to modern. Wooden texture highlights connection with nature, adds warmth and coziness to the interior.

# DREAM WOOD DW



cm	in
14,6 × 60	6 × 24
30,6 × 60,9	12 × 24

неполированный natural

Показатели противоскольжения: R9 DCOF>0,42  
Slip resistance:



разные  
графические  
рисунки  
different  
images

DW 01  
creamy

DW 02  
latte



DREAM WOOD DW 02  
RAGTIME RG 03

упаковка и вес package and weight

формат	size	поверхн.	рект.	толщ.	thk	в коробке box					1 м <sup>2</sup> 1 m <sup>2</sup>		в палете pallet				
						шт.	м <sup>2</sup>	фут <sup>2</sup>	кг	фунт	кг	фунт	кор.	м <sup>2</sup>	фут <sup>2</sup>	кг	фунт
cm	in	surface	rect.	mm	in	pcs	m <sup>2</sup>	ft <sup>2</sup>	kg	lbs	kg	lbs	box	m <sup>2</sup>	ft <sup>2</sup>	kg	lbs
14,6 × 60	6 × 24	неп. nat.	●	8	0,31	15	1,31	14,21	24,3	53,5	18,5	40,9	40	52,4	564	971	2 141
30,6 × 60,9	12 × 24		○			8	1,488	16,02	26,8	59,1	18,0	39,7	40	59,52	641	1 073	2 366

# DREAM WOOD DW

Плинтус  
Skirting

7 × 60,9 cm  
3 × 24"



DW 01 creamy



DW 02 latte

неполированный natural

упаковка и вес package and weight

типы ступеней types of steps	формат cm	size in	толщ. mm		1 шт. pc.				в коробке box				в палете pallet				
			thk in	м <sup>2</sup> m <sup>2</sup>	фут <sup>2</sup> ft <sup>2</sup>	кг kg	фунт lbs	шт. pcs	м <sup>2</sup> m <sup>2</sup>	фут <sup>2</sup> ft <sup>2</sup>	кг kg	фунт lbs	кор. box	м <sup>2</sup> m <sup>2</sup>	фут <sup>2</sup> ft <sup>2</sup>	кг kg	фунт lbs
Плинтус Skirting	7 × 60,9	3 × 24	8	0,042	0,5	0,88	1,9	21	0,88	9,5	18,5	40,8	48	42,3	455,7	889	1 960

Специальные изделия  
Special trims



DREAM WOOD DW 01  
ROCK RC 01

# UNDERGROUND

цемент  
cement

UN

Три универсальных оттенка серого цвета и высокое качество объединились в коллекции керамогранита с имитацией бетонного покрытия Underground. Цветовая палитра и текстура материала отлично подойдут для современных интерьеров в стилях лофт и минимализм. Такая базовая облицовка при правильном сочетании с другими отделочными материалами придаст дизайну пространства характер и добавит нотку дерзости.

The Underground collection unites 3 universal grey colors and high quality imitating the concrete surface. The color palette and texture perfectly fit modern interiors in loft and minimalism styles. The basic cladding combined with the decoration will visually enlarge the space and add style to the design.



# UNDERGROUND UN



UN 01 grey



UN 02 tortora



UN 03 dark grey



неполированный natural

Показатели противоскольжения: R9 DCOF>0,42  
Slip resistance:

cm	in
40,5 × 40,5	16 × 16
30,6 × 60,9	12 × 24



UNDERGROUND UN 02

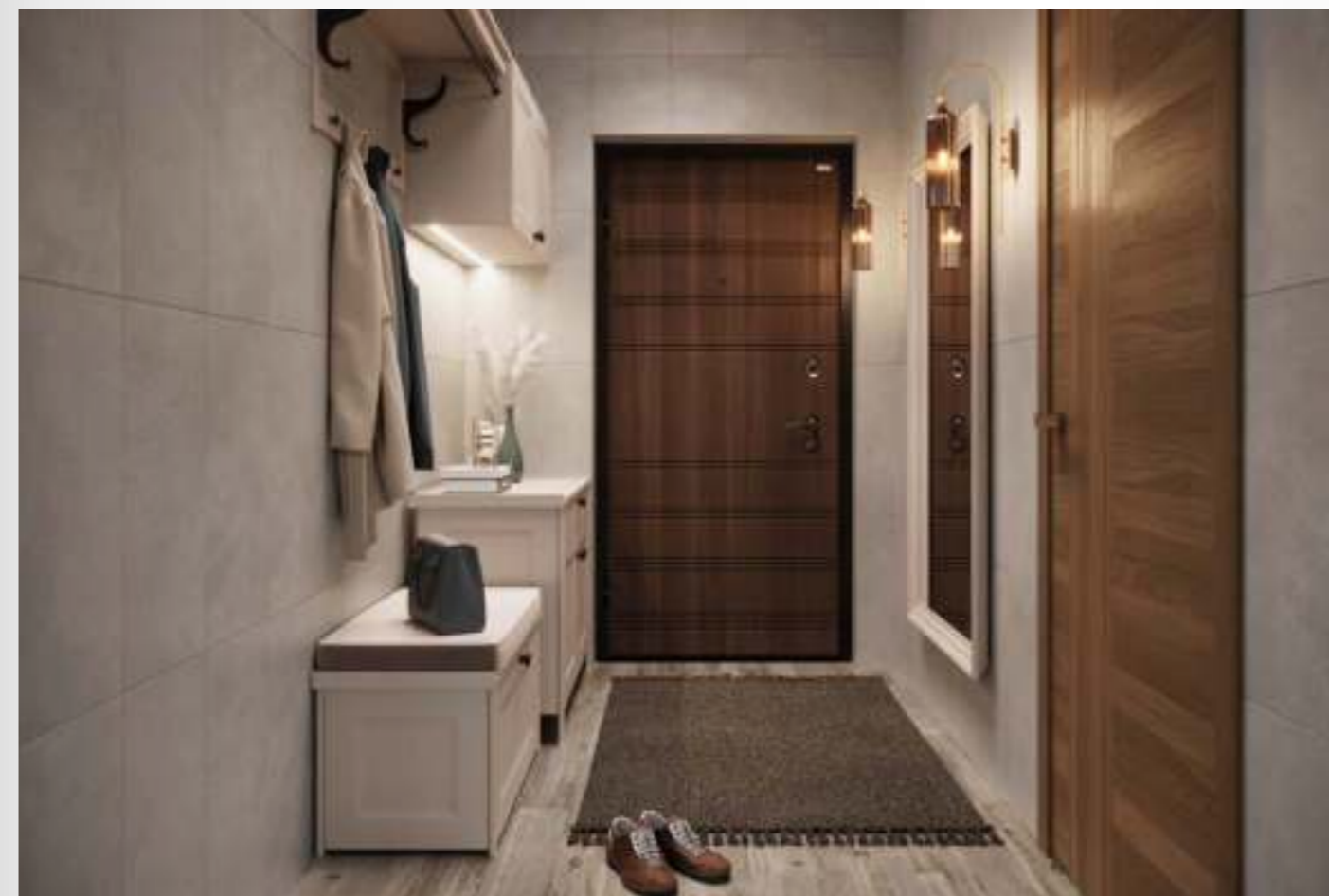

упаковка и вес package and weight

формат	size	поверхн.	рект.	толщ.	thk	в коробке box				1 м <sup>2</sup> 1 m <sup>2</sup>		в палете pallet					
						шт.	м <sup>2</sup>	фут <sup>2</sup>	кг	фунт	кг	фунт	кор.	м <sup>2</sup>	фут <sup>2</sup>	кг	фунт
cm	in	surface	rect.	mm	in	pcs	m <sup>2</sup>	ft <sup>2</sup>	kg	lbs	kg	lbs	box	m <sup>2</sup>	ft <sup>2</sup>	kg	lbs
40,5 × 40,5	16 × 16	неп. nat.	○	8	0,31	11	1,804	19,42	31,9	70,4	17,7	39,0	24	43,296	466	766	1 689
30,6 × 60,9	12 × 24	неп. nat.	○	8	0,31	8	1,488	16,02	26,8	59,1	18,0	39,7	40	59,52	641	1 073	2 366

Декоративные изделия  
Decors

### MOSAIC 5 × 5 (2 × 2")

30 × 30  
12 × 12"

неполированный natural



UN 01 grey



UN 02 tortora

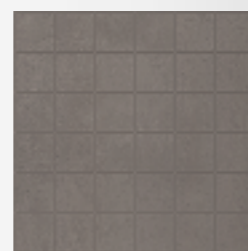

UN 03 dark grey

#### упаковка и вес package and weight

типы мозаик types of mosaics	формат cm	size in	толщ. mm	thk in	1 шт. pc.				в коробке box					в палете pallet				
					м <sup>2</sup>	фут <sup>2</sup>	кг	фунт	шт.	м <sup>2</sup>	фут <sup>2</sup>	кг	фунт	кор.	м <sup>2</sup>	фут <sup>2</sup>	кг	фунт
					м <sup>2</sup>	фут <sup>2</sup>	кг	фунт	шт.	м <sup>2</sup>	фут <sup>2</sup>	кг	фунт	кор.	м <sup>2</sup>	фут <sup>2</sup>	кг	фунт
Mosaic 5 × 5 (2 × 2")	30 × 30	12 × 12	8	0,31	0,09	1	1,9	4,2	12	1,08	11,6	22,7	50	36	38,9	419	816	1 800

# UNDERGROUND UN



UNDERGROUND UN 03  
Mosaic 5 × 5 UN 03

# ART

дизайн  
design

# AR

Коллекция Art — это сочетание утонченности и истории, воссозданное в керамограните. Поверхность плитки имитирует популярный рисунок петчворк, с искусственно созданными потертостями и зернистостью. Благодаря универсальной серо-белой цветовой палитре, коллекция органично впишется в любой интерьер.

The Art Collection is the combination of elegance and history recreated in porcelain tile. The tile surface imitates the famous patchwork with artificially created abrasion and grains. Due to the universal grey and white palette, the collection fits any interior.

# ART AR

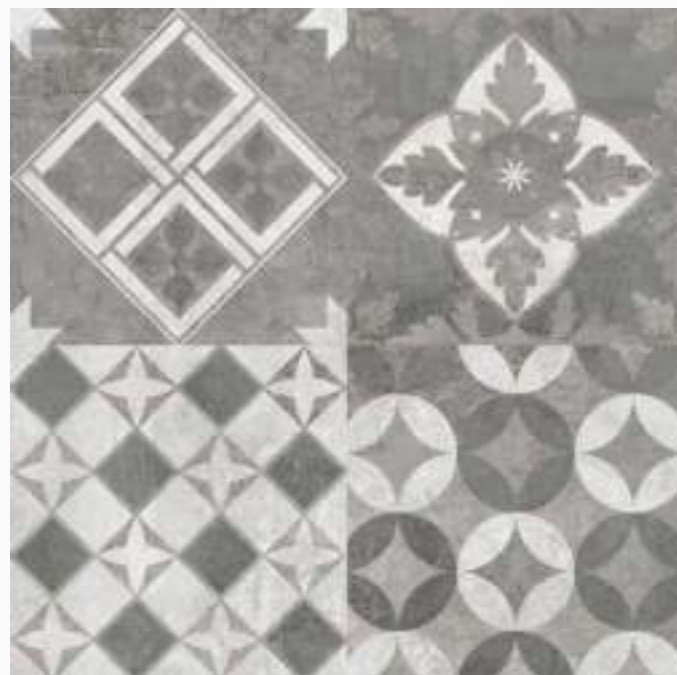

AR 01 patchwork



Внимание: допускается незначительное отклонение рисунка плитки от центральной оси.  
 Attention: A small deviation of the tile pattern from the central axis is considered acceptable.

40,5 × 40,5  
16 × 16"

cm	in
40,5 × 40,5	16 × 16

неполированный natural

Показатели противоскольжения: R9 DCOF>0,42  
 Slip resistance:

разные графические рисунки  
 different images

упаковка и вес package and weight

формат	size	поверхн.	рект.	толщ.	thk	в коробке box					1 м <sup>2</sup> 1 m <sup>2</sup>		в палете pallet				
						шт.	м <sup>2</sup>	фут <sup>2</sup>	кг	фунт	кг	фунт	кор.	м <sup>2</sup>	фут <sup>2</sup>	кг	фунт
cm	in	surface	rect.	mm	in	pcs	m <sup>2</sup>	ft <sup>2</sup>	kg	lbs	kg	lbs	box	m <sup>2</sup>	ft <sup>2</sup>	kg	lbs
40,5 × 40,5	16 × 16	неп. nat.	○	8	0,31	11	1,804	19,42	31,9	70,4	17,7	39,0	24	43,296	466	766	1 689

ART AR 01  
UNDERGROUND UN 03



# JASPER

# JP

дизайн  
design

Поверхность агломерата, воплощенная в керамограните, — это про новую коллекцию Jasper. Мелкие вкрапления камней и минералов напоминают галечные пляжи в штате Мэн. В цветовой палитре представлены три оттенка: светло-серый, темно-серый и бежевый. Деликатный рисунок напоминает поверхность терраццо — бесшовного мозаичного пола, выполненного в камне.

The Agglomerate surface implemented in the porcelain tile makes a new collection called Jasper. Minor stone and mineral fragments remind of the pebble beaches in the state of Maine. The color range contains 3 shades: light grey, dark grey and beige. The intricate pattern reminds of the terrazzo surface — a seamless mosaic stone floor.

# JASPER JP



JP 01 light grey

JP 02 light beige



JP 03 dark grey



cm	in
40,5 × 40,5	16 × 16
30,6 × 60,9	12 × 24

неполированный natural

Показатели противоскольжения: R9 DCOF>0,42  
Slip resistance:



JASPER JP 03

упаковка и вес package and weight

формат	size	поверхн.	рект.	толщ.	thk	в коробке box					1 м <sup>2</sup> 1 m <sup>2</sup>		в палете pallet				
						шт.	м <sup>2</sup>	фут <sup>2</sup>	кг	фунт	кг	фунт	кор.	м <sup>2</sup>	фут <sup>2</sup>	кг	фунт
cm	in	surface	rect.	mm	in	pcs	m <sup>2</sup>	ft <sup>2</sup>	kg	lbs	kg	lbs	box	m <sup>2</sup>	ft <sup>2</sup>	kg	lbs
40,5 × 40,5	16 × 16	неп. nat.	○	8	0,31	11	1,804	19,42	31,9	70,4	17,7	39,0	24	43,296	466	766	1 689
30,6 × 60,9	12 × 24					8	1,488	16,02	26,8	59,1	18,0	39,7	40	59,52	641	1 073	2 366

# SOLO

дизайн  
design

# SO

Поверхность керамогранита Solo воспроизводит рисунок потертой штукатурки. Такой цвет сделает пространство светлее и визуально расширит его площадь. При этом удачно впишется в интерьер в любом стиле: от современного до прованса. Будет органично смотреться в сочетании с керамогранитным покрытием под натуральный камень.

Solo collection surface imitates the pattern of stained stucco. The color will visually brighten and enlarge the room. It will fit in any interior: modern or provence. It is great to combine it with porcelain tile imitating natural stone.

# SOLO SO



SO 01 white grey

40,5 × 40,5 16 × 16"
-------------------------

cm	in
40,5 × 40,5	16 × 16

## неполированный natural

Показатели противоскольжения: R9 DCOF>0,42  
Slip resistance:

разные графические рисунки  
different images

## упаковка и вес package and weight

формат		size	поверхн.	рект.	толщ.	thk	в коробе box				1 м <sup>2</sup> 1 m <sup>2</sup>		в палете pallet					
cm	in	in	surface	rect.	mm	in	шт.	м <sup>2</sup>	фут <sup>2</sup>	кг	фунт	кг	фунт	кор.	м <sup>2</sup>	фут <sup>2</sup>	кг	фунт
							pcs	m <sup>2</sup>	ft <sup>2</sup>	kg	lbs	kg	lbs	box	m <sup>2</sup>	ft <sup>2</sup>	kg	lbs
40,5 × 40,5	16 × 16	16 × 16	неп. nat.	○	8	0,31	11	1,804	19,42	31,9	70,4	17,7	39,0	24	43,296	466	766	1 689



SOLO SO 01  
BRIGANTINA BG 00



# ИЗДЕЛИЯ ИЗ КЕРАМОГРАНИТА

SPECIAL TRIMS  
FROM PORCELAIN TILES

Утонченность каждого дизайн-проекта можно разнообразить с помощью декоративных и специальных изделий, изготовленных из керамического гранита. Различные формы и узоры мозаики, ступени из керамогранитной плитки способны подчеркнуть самобытность, неповторимость, изящество любого интерьера или экстерьера и придать объекту законченный вид.

The sophistication of each design project can be diversified with the help of decorative and special products made of porcelain tiles. Various shapes and patterns of mosaics, stair steps made of porcelain tiles can emphasize the originality, uniqueness, elegance of any interior or exterior and give the project a finished look.

# ДЕКОРАТИВНЫЕ ИЗДЕЛИЯ DECORS

## Мозаики mosaics

### MOSAIC 5 × 5 (2 × 2")

30 × 30  
12 × 12"

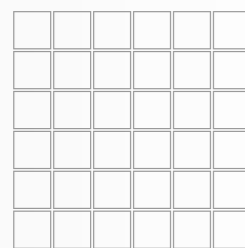

### FASCIA

30 × 30  
12 × 12"



### MURETTO

30 × 35  
12 × 14"



### HEXAGON

25 × 28,5  
9,8 × 11,2"



### CUBE

29 × 25  
11,4 × 9,8"

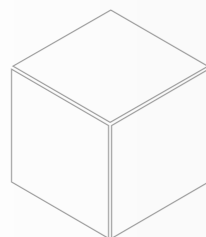

## Фальшмозаики falsemosaics

### CORNER

29,8 × 59,8  
12 × 24"

left right

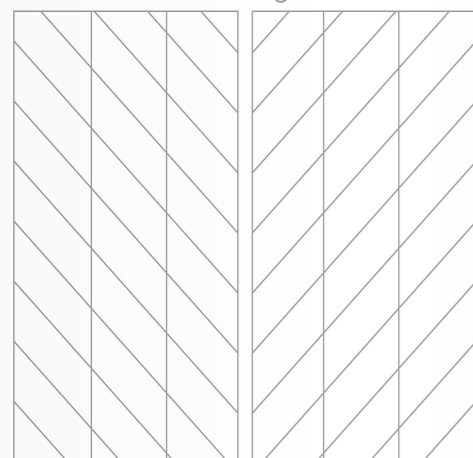

### TRAIL

19 × 120  
7,5 × 48"



## ТИПЫ СТАНДАРТНЫХ ДЕКОРОВ types of standard decors

типы декоров types of decors	формат cm	size in	мрамор marble	камень stone	дерево wood	цемент cement	дизайн design	коммерческий commercial
<b>ESTIMA</b>								
Мозаики mosaics								
Hexagon	25 × 28,5	9,8 × 11,2	BR	GA, TE	CW, SF			
Cube	29 × 25	11,4 × 9,8	BR	TE, TN				
Mosaic 5 × 5 (2 × 2")	30 × 30	12 × 12	BR	GA		LN		
Fascia	30 × 30	12 × 12		TN		LN		
Muretto	30 × 35	12 × 14			BG, SF			
<b>Ametis by Estima</b>								
Мозаики mosaics								
Hexagon	25 × 28,5	9,8 × 11,2		KA	SI			
Cube	29 × 25	11,4 × 9,8	MA	KA		MM, SR		
Mosaic 5 × 5 (2 × 2")	30 × 30	12 × 12	MA, SM			SR		
Fascia	30 × 30	12 × 12	SM					
Фальшмозаики falsemosaics								
Trail	19 × 120	7,5 × 48	SM		SI	MM, SR		
Corner	30 × 60	12 × 24	SM					
<b>ESTIMA City</b>								
Мозаики mosaics								
Mosaic 5 × 5 (2 × 2")	30 × 30	12 × 12	MO	NP		UN		

## упаковка и вес package and weight

типы мозаик types of mosaics	формат* cm	size* in	толщ. mm	thk in	1 шт. pc.				в коробке box					в палете pallet				
					м² m²	фут² ft²	кг kg	фунт lbs	шт. pcs	м² m²	фут² ft²	кг kg	фунт lbs	кор. box	м² m²	фут² ft²	кг kg	фунт lbs
<b>ESTIMA City</b>																		
Mosaic 5 × 5 (2 × 2")	30 × 30	12 × 12	8	0,31	0,09	1,0	1,9	4,2	12	1,08	11,6	22,7	50	36	38,88	418	816	1 800
<b>ESTIMA, Ametis by Estima</b>																		
Мозаики Mosaics																		
Cube	29 × 25	11,4 × 9,8	10	0,39	0,07	0,8	1,8	4	10	0,7	8	18	39,7	36	25,2	288	648	1 429
Fascia	30 × 30	12 × 12			0,09	1	2	4,4		0,9	10	20	44,1		32,4	349	720	1 587
Hexagon	25 × 28,5	9,8 × 11,2			0,07	0,8	1,7	3,7		0,7	8	16,7	36,8		25,2	288	600	1 323
Mosaic 5 × 5 (2 × 2")	30 × 30	12 × 12			0,09	1	2,1	4,6		0,9	10	20,7	45,6		32,4	349	745	1 643
Muretto	30 × 35	12 × 14			0,1	1,08	2,5	5,5		1	10,8	24,8	54,8		36	388	894	1 971
Corner	29,8 × 59,8	11,7 × 23,4			0,18	1,9	3,8	8,4		1,08	11,4	23,0	50,7		40	43,2	456	910
Trail	19 × 120	7,4 × 47	0,23	2,5	4,8	10,5	1,38	15,0	29,0	63,9	32	44,2	480	920	2 028			

\* размеры указаны справочно  
\* sizes are indicated only for your information

# СПЕЦИАЛЬНЫЕ ИЗДЕЛИЯ И СТУПЕНИ

## SPECIAL TRIMS AND STEPS

Ступень с прямоугольным бортиком 33 × 120 см (13,2 × 48") и подступенком 14,5 × 120 см  
 step treads 33 × 120 cm (13,2 × 48") with nose and riser 14,5 × 120 cm (5,7 × 48")

с насечками  
with stripes

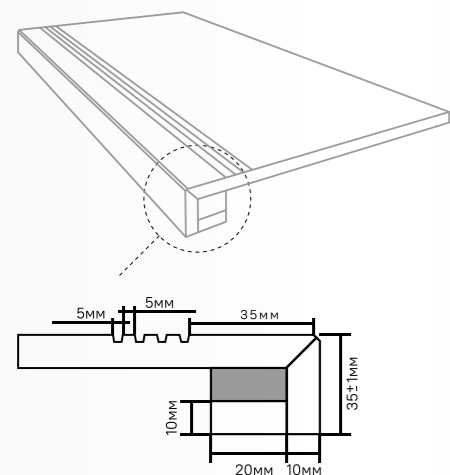

без насечек  
without stripes

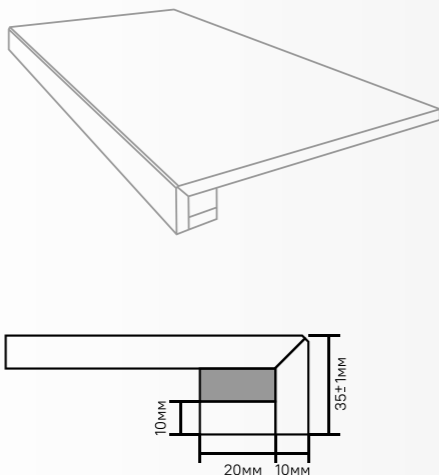

угловая ступень\*  
corner step tread\*

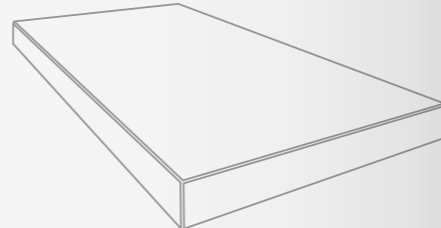

Внимание: при заказе специальных изделий и ступеней обращайте внимание на соответствие их тона тону плитки  
 Attention: while ordering special trims and steps, make sure that their tone matches the tone of the tile

\*производится под заказ  
available by request

Ступень без бортика step treads without nose

с насечками with stripes

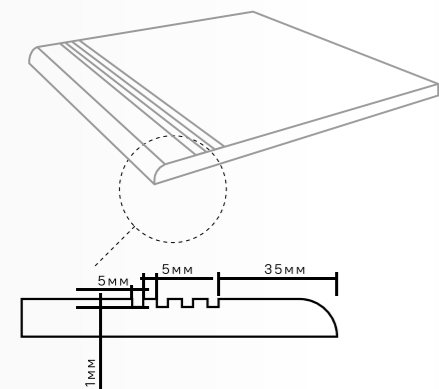

cm	in
30 × 30	12 × 12
30 × 60	12 × 24
30 × 120	12 × 48

штампованные pressed

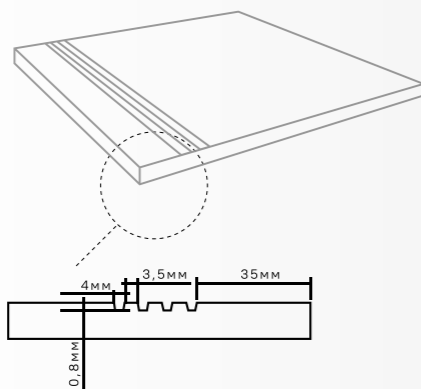

cm	in
30 × 30	12 × 12

Штампованная ступень отличается от обычной ступени профилем края, а также глубиной и формой насечек  
 Dry pressed steps are different from a regular steps treads with their profile of the edge, depth and shape of antislip stripes

Плинтус skirting

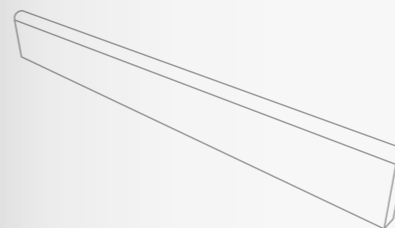

cm	in
7 × 60	3 × 24
7 × 60,9	3 × 24

типы ступеней types of steps

типы ступеней	формат	size	мрамор	камень	дерево	цемент	дизайн	коммерческий
types of step	cm	in	marble	stone	wood	cement	design	commercial
<b>ESTIMA</b>								
Ступень с бортиком и подступенком Step tread with nose and riser	33 × 120	13,2 × 48	BR, ID, MN, VS	GA, TE, TN	BG, CW, SF	LN, TF	CM	
Ступень с насечками Step with stripes	30 × 120	12 × 48	BR, ID, MN	GA, GO, TE, TT, TN	BG, CW, SF	CA, LF, LN, TF	CM	
	30 × 60	12 × 24		GO, TT, TN		CA, LF, TF		RW, ST
	30 × 30	12 × 12						ST
Плинтус Skirting	7 × 60	3 × 24	BR, ID, MN, VS	GA, GO, TE, TT, TN	BG, CW, SF	CA, LF, LN, TF	CM	RW
<b>Ametis by Estima</b>								
Ступень с бортиком и подступенком Step tread with nose and riser	33 × 120	13,2 × 48	MA, SM	KA, OM	DA, SI	MM, SR		
Ступень с насечками Step with stripes	30 × 120	12 × 48	MA, SM	KA, OM	DA, SI	MM, SR		
Плинтус Skirting	7 × 60	3 × 24	MA, SM	KA, OM	DA, SI	MM, SR		
<b>ESTIMA City</b>								
Плинтус Skirting	7 × 60	3 × 24			BG, DW			

упаковка и вес package and weight

типы ступеней	формат	size	1 шт. pc.				в коробке box				в палете pallet						
			толщ. thk	м <sup>2</sup>	фут <sup>2</sup>	кг	фунт	шт.	м <sup>2</sup>	фут <sup>2</sup>	кг	фунт	кор.	м <sup>2</sup>	фут <sup>2</sup>	кг	фунт
types of steps	cm	in	mm	m <sup>2</sup>	ft <sup>2</sup>	kg	lbs	pcs	m <sup>2</sup>	ft <sup>2</sup>	kg	lbs	box	m <sup>2</sup>	ft <sup>2</sup>	kg	lbs
<b>ESTIMA, Ametis by Estima</b>																	
Комплект: ступень с насечками, бортиком и подступенком Set: Step tread with stripes with nose and riser																	
ступень step tread	33 × 120	13,2 × 48	10*	0,396	4,3	16	35	2	0,792	8,5	32	71	40	31,7	341	1 266	2 790
подступенок riser	14,5 × 120	5,7 × 48															
Ступень с насечками Step with stripes	30 × 30	12 × 12	10	0,09	1,0	1,6	3,6	17	1,53	16,5	27,4	60,4	24	61,2	658,8	1 096	2 417
	30 × 60	12 × 24		0,18	1,9	4,2	9,2	6	1,08	11,6	25,0	55,1		43,2	465,0	1 000	2 205
	30 × 120	12 × 48		0,36	3,9	8,28	18,3	4	1,44	15,5	33,1	73	24	34,56	372,0	795	1 752
Штампованная ступень Pressed step	30 × 30	12 × 12	8	0,09	1	1,6	3,6	17	1,53	16,5	27,4	60,4	40	61,2	659	1 096	2 416
Плинтус Skirting	7 × 60	3 × 24	10	0,042	0,5	1	2,2	18	0,756	8	18	40	48	36	391	864	1 905
<b>ESTIMA City</b>																	
Плинтус Skirting	7 × 60,9	3 × 24	8	0,042	0,5	0,88	1,9	21	0,88	9,5	18,5	40,8	48	42,3	455,7	889	1 960

\* толщина ступени с учетом бортика составляет 32 мм (12,6")  
 \* step tread thickness with nose is 32 mm (12,6")

# СОЧЕТАНИЯ ЦВЕТОВ И КОЛЛЕКЦИЙ

## COMBINATION OF COLORS AND COLLECTIONS

Сейчас в тренде комбинирование различных цветов и фактур материалов в отделке пространства. Какие бы материалы вы ни использовали, основной секрет сочетания фактур — это контраст и гармония. Гладкое и шершавое, плоское и объемное, твердое и мягкое — именно на таких миксах строится идеальный интерьер. Предлагаем наиболее интересные варианты сочетаний цветов и коллекций <sup>TM</sup> ESTIMA.

Nowadays there is a trend to combine different colors and textures of materials in the decoration of space. Whatever materials you use, the main secret of combining textures is contrast and harmony. Smooth and rough, flat and three-dimensional, hard and soft. These are the mixes that make the perfect interior. Here are the most interesting combinations of colors and collections of <sup>TM</sup> Estima.

дерево  
wood

камень  
stone

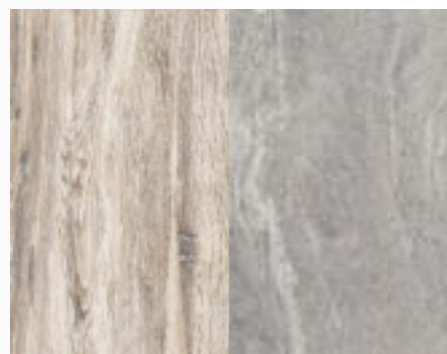

BG 00

TN 01

дерево  
wood

мрамор  
marble



CW 02

SM 02

дерево  
wood

мрамор  
marble



CW 01

VS 01

дерево  
wood

мрамор  
marble

цемент  
cement

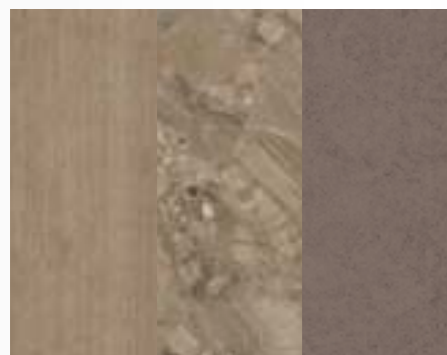

CW 03

OM 03

LF 03

дерево  
wood

камень  
stone

мрамор  
marble



SI 01

GB 04

ID 01

дерево  
wood

камень  
stone

цемент  
cement



BG 03

TE 00

SR 02

## SPECIAL TRIMS FROM PORCELAIN TILES

дерево  
wood

терраццо  
terrazzo

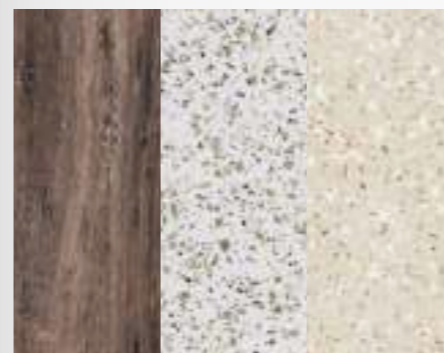

BG 05

CM 00

CM 02

дерево  
wood

металл  
metal



DA 02

FS 02

мрамор разных цветов  
multicolored marble



VS 01

VS 02

VS 03

мрамор  
marble

цемент  
cement

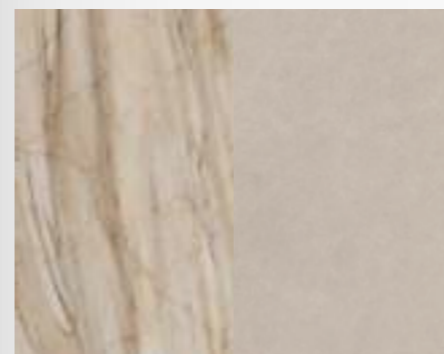

BR 01

LN 01

мрамор  
marble

цемент  
cement



MN 01

TF 03

мрамор  
marble

камень  
stone

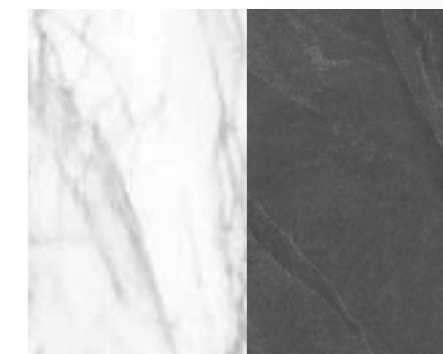

SM 01

TE 04

цемент  
cement

металл  
metal



TF 03

AT 01

цемент  
cement

камень  
stone



TF 03

TF 01

TN 03

камень  
stone

терраццо  
terrazzo



TE 01

CM 02



# РЕШЕНИЕ ДЛЯ ЛЮБОГО ПРОЕКТА

THE SOLUTION  
FOR ANY PROJECT

Благодаря разнообразию коллекций, дизайнов и эксплуатационных свойств, керамогранит <sup>TM</sup> ESTIMA® подойдет для реализации любой вашей задумки, независимо от сложности. Оцените широкую вариацию использования керамогранита в нашем портфолио.

Thanks to the variety of collections, designs and performance properties, <sup>TM</sup> Estima® porcelain tiles are suitable for the realization of any idea, regardless of its complexity. See the wide variety of applications of porcelain tiles in our portfolio.

# НАШИ ПРОЕКТЫ

## OUR PROJECTS

ЖИЛЫЕ КОМПЛЕКСЫ RESIDENTIAL COMPLEXES



Санкт-Петербург, комплекс апарт-отелей Valo  
St. Petersburg, VALO apart-hotels

KA03, LF04, RW10, SR01



Санкт-Петербург, ЖК Familia  
St. Petersburg, Familia Residential  
Complex

SM01



Самара, ЖК «Боярский двор»  
Samara, Boyarsky Dvor Residential Complex

JZ02

Уфа, ЖК «Цветы Башкирии»  
Ufa, Tsvety Bashkiryi Residential Complex

SR03, SR05, SR01



## ОБЪЕКТЫ ОБЩЕСТВЕННОГО НАЗНАЧЕНИЯ

## PUBLIC BUILDINGS



Оренбург, МОАУ СОШ № 10  
Orenburg, Municipal general educational autonomous  
institution secondary school № 10

VS02, MN01, M001



Оренбург, детский оздоровительный  
лагерь «Зарница»  
Orenburg, Zarnitsa, children's healthcare  
camp

AT02, SI02, SR00, SR03, SR04



Нижний Новгород, сеть клиник «Александрия»  
Nizhny Novgorod, Clinic chain Aleksandria

CM01, Ametis by Estima SR04, SR00



ЧАСТНЫЕ ИНТЕРЬЕРЫ PRIVATE INTERIORS

Москва, кухня в стиле Алвара  
Аалто, программа «Дачный  
ответ»  
Moscow, kitchen in Alvar  
Aalto style, Dachy Otvet TV  
programme

GB01, SF02



▲ Москва, минималистичная го-  
стиная с необычным камином,  
программа «Дачный ответ»  
Moscow, living room in  
minimalism style, Dachy Otvet  
TV programme

LN02

◀ Москва, интерьер загородного  
дома в стиле ретро, программа  
«Дачный ответ»  
Moscow, country house interior  
in retro style, Dachy Otvet TV  
programme

AT02



## КЕРАМОГРАНИТ В АРХИТЕКТУРЕ GRES PORCELAIN IN ARCHITECTURE ПОБЕДИТЕЛИ

Каждый год компания ESTIMA проводит Международный конкурс «Керамогранит в архитектуре», который вдохновляет дизайнеров и архитекторов на создание новых, уникальных работ. Тема и повестка конкурса меняются ежегодно, учитывая тренды отрасли и запросы участников. В 2023 году сезон конкурса был посвящен стилю мемфис в жилых и общественных пространствах под названием «Очень много цвета». В конкурсе поучаствовало 245 проектов с использованием продукции <sup>TM</sup> Estima®, <sup>TM</sup> Ametis by Estima, Estima XXL от дизайнеров и архитекторов со всей России и еще из трех стран. Компания ESTIMA благодарит каждого участника за творческие проекты и внимание к конкурсу!

Ниже представлены работы победителей конкурса.

Every year Estima holds the International "Gres Porcelain in Architecture" contest, which inspires designers and architects to create new, unique projects. The theme and agenda of the competition changes every year, taking into account trends in the industry and demands of the participants. In 2023, the competition season focused on Memphis style in residential and public premises under the theme "Lots of Color". 245 projects using <sup>TM</sup> Estima, <sup>TM</sup> Ametis by Estima, Estima XXL products were submitted by designers and architects from all over Russia and three other countries. Estima would like to thank each participant for their creative projects and attention to the contest!

The winners' projects are listed below.



Номинация «Экстерьер жилых и коммерческих помещений»  
Вера Кузнецова, г. Санкт-Петербург

Nomination "Exterior of living and commercial premises"  
Vera Kuznetsova, St. Petersburg



Номинация «Интерьер жилых и коммерческих помещений»  
Татьяна Фисенко, г. Казань

Nomination "Interior of living and commercial premises"  
Tatyana Fisenko, Kazan

КЕРАМОГРАНИТ В АРХИТЕКТУРЕ GRES PORCELAIN IN ARCHITECTURE  
ПОБЕДИТЕЛИ



Номинация «Дизайн-проект»  
Ксения Тарасова, г. Самара

Nomination "Design project"  
Kseniya Tarasova, Samara



Номинация  
«Студенческий проект»  
Анастасия Брачун, г. Липецк

Nomination "Student project"  
Anastasiya Brachun, Lipetsk



Номинация  
«Реализованный проект»  
Дмитрий Дубровский,  
г. Санкт-Петербург

Nomination "Implemented  
project"  
Dmitry Dubrovsky,  
St. Petersburg

КЕРАМОГРАНИТ В АРХИТЕКТУРЕ GRES PORCELAIN IN ARCHITECTURE

ВЫБОР ESTIMA  
ESTIMA CHOICE

Степан Егоров, г. Санкт-Петербург  
Stepan Egorov, St. Petersburg



Анастасия Легенькова, г. Санкт-Петербург  
Anastasiya Legenkova, St. Petersburg



Алена Шиленко, г. Хабаровск  
Alena Shilenko, Khabarovsk



Олеся Попова, г. Нижний Новгород  
Olesya Popova, Nizhny Novgorod

Дзерасса Магометова, г. Санкт-Петербург  
Dzerassa Magometova, St. Petersburg

КЕРАМОГРАНИТ В АРХИТЕКТУРЕ GRES PORCELAIN IN ARCHITECTURE

ВЫБОР ESTIMA ESTIMA CHOICE

Дарья Рыпинская, г. Самара  
Daria Rypinskaya, Samara



Лиана Каштанова, г. Казань  
Liana Kashtanova, Kazan



Елена Селиванова, г. Ростов-на-Дону  
Elena Selivanova, Rostov-na-Dony



Наталья Сазонова, г. Томск  
Natalia Sazonova, Tomsk

Анастасия Брачун, г. Липецк  
Anastasiya Brachun, Lipetsk



# ВНИМАНИЮ ПОТРЕБИТЕЛЕЙ

## КЕРАМИЧЕСКИЙ ГРАНИТ PORCELAIN TILE

Современный облицовочный материал, одна из разновидностей керамической плитки, производимый методом полусухого прессования и обладающий низким водопоглощением менее 0,5%.

### Потребительские свойства, обусловленные техническими характеристиками:

- 1 Экологичность и безопасность. Керамогранит производится из натуральных природных материалов (глины, каолины, полевые шпаты, пески и т. д.). Не выделяет летучих соединений, радиационно безопасен, не содержит асбеста. Также керамогранит относится к негорючим материалам (класс пожарной опасности – КМ0).
- 2 Высокая морозостойкость, которая обусловлена низким водопоглощением.
- 3 Ударопрочность и устойчивость к нагрузкам.
- 4 Высокая устойчивость к воздействию химических веществ (класс А).
- 5 Устойчивость к выгоранию под воздействием солнечных лучей.
- 6 Устойчивость к образованию пятен.
- 7 Универсальность. Керамогранит рекомендуется для применения как внутренней, так и для наружной облицовки стен и полов.
- 8 Разнообразие ассортимента дизайнов и расцветок, представленных в различных размерах (до 180 см) и типах поверхностей.

Porcelain tile is a modern decoration material, a sort of ceramic tile manufactured by semi-dry pressing method and having a low water absorption (lower than 0,5%) property.

### Consumer properties, conditioned by technical characteristics:

- 1 Environmental friendliness and safety Porcelain tile is manufactured with natural materials (clay, kaolin, feldspars, sand etc.). It doesn't emit volatile compounds, it's radiation-safe, it doesn't contain asbestos. Moreover, porcelain tile is a non-flammable material (fire hazard class – КМ0).
- 2 High frost resistance conditioned by a low water absorption.
- 3 Impact and load resistance.
- 4 High chemical resistance (class A).
- 5 Fading resistance under the sunlight.
- 6 Spots resistance.
- 7 Universalism. Porcelain tile is applicable to decorate floors and walls for both interior and exterior.
- 8 A wide range of designs and colors available in different dimensions (up to 180 cm) and for different surfaces.

## TO THE CONSUMERS ATTENTION

### Керамический гранит принято разделять:

#### ПО ТИПУ ПРОИЗВОДСТВА

**Глазурованный** – плитка, покрытая стекловидным слоем – глазурью. Может быть однотонная или с дополнительно напечатанным рисунком, рельефная или гладкая, полированная или неполированная.

**Неглазурованный** – плитка с натуральной поверхностью, однородная по всей толщине, без дополнительного нанесения глазури.

#### ПО ТИПУ ПОВЕРХНОСТЕЙ

**Неполированный керамогранит** – плитка с естественной (матовой) поверхностью без дополнительной механической обработки (может быть как глазурованной, так и неглазурованной).

**Полированный керамогранит** – плитка, поверхность которой обработана алмазным шлифовальным инструментом и полировальными абразивами до зеркального блеска (может быть как глазурованной, так и неглазурованной).

**Противоскользящая поверхность** – поверхность, покрытая специальным составом и/или имеющая специальную структуру поверхности, позволяющую добиться эффекта противоскольжения.

**Структурированная поверхность** – рельефная поверхность, которую получают с помощью прессования на пуансоне со специальной поверхностью (штамп с дополнительным рельефом).

#### ПО СПОСОБУ ОБРАБОТКИ КРАЯ

**Ректифицированный** – керамогранит, торцы которого дополнительно обрабатываются алмазными инструментами для получения идеальной прямоугольной или квадратной формы, что позволяет придать плиткам один размер (монокалибр).

**Неректифицированный** – керамогранит, торцы которого не проходят этап подрезки алмазными инструментами.

#### ДОПОЛНИТЕЛЬНЫЕ ХАРАКТЕРИСТИКИ

**Калибр** – фактический размер. На этапе сортировки плитка группируется по партиям одинаковых размеров. Таблица калибров приведена на стр. 511.

**Тон** – цветовая тональность, которая относится к данной партии плитки. При фабричном производстве допускаются изменения тона плитки, что обусловлено использованием натурального природного сырья, а также колебаниями атмосферного давления и температуры окружающей среды. Тон плитки указывается буквенно-цифровым обозначением, которое печатается на упаковке.

**Estima Visual Reflection** – новая технология нанесения дополнительных эффектов на поверхность керамогранита, позволяющая воссоздать не только рельеф, но и дополнительные визуальные особенности, свойственные натуральному материалу.

**Перерождение** Природа – главный вдохновитель премиальных коллекций, и мы воспроизводим каждую жилку, особенность и природный образ на нашем керамограните, перерождая природный рисунок с помощью современной системы нанесения дизайна специальными чернилами.

**Забота** О вас и в вашем доме благодаря антибактериальной поверхности, на 99% резистентной к наиболее часто встречающимся видам бактерий и сохраняющей свои свойства на протяжении всего срока службы керамогранита.

### Porcelain tile can be divided according to the following:

#### MANUFACTURING TYPE

**Glazed** – a tile is covered with vitreous layer – with a glaze. It may be plain or smooth, with an additional printed pattern, patterned, polished or unpolished.

**Unglazed** – full body tile with natural surface without additional glazed application.

#### SURFACE

**Unpolished porcelain tile** – a tile with a natural (matte) surface with no additional mechanical finish (can be glazed or unglazed).

**Polished porcelain tile** – the surface of a tile is finished with diamond polishing tool and polishing abrasives until a mirror shine (can be glazed or unglazed).

**Anti-slip surface** – surface covered with a special composition and/or with a special surface structure that allows achieve the anti-slip effect.

**Structured surface** – embossed surface can be achieved by means of pressing on the punch with a special surface (stamp with an additional relief).

#### EDGE PROCESSING METHOD

**Rectified** – porcelain tile edges are additionally finished with diamond tools to get the ideal rectangular or square shape. It helps to give the tiles one size (monocaliber).

**Non-rectified** – porcelain tile edges do not pass the stage of cutting with diamond tools.

#### ADDITIONAL CHARACTERISTICS

**Caliber** is the actual size. At the sorting stage, the tiles are grouped into the same size batches. See page 511.

**Tone** is the color tonality applicable to a certain tiles batch. Some tone changes are acceptable during manufacturing process. It is caused by the use of natural raw material as well as atmospheric pressure fluctuations and environment temperature.

Tile's tone is indicated with alphanumeric code and printed on the package.

**Estima Visual Reflection** is a new technology for applying additional effects to the surface of porcelain stoneware, which allows to recreate not only the relief, but also additional visual features inherent in natural material.

**Transformation** Our major inspiration for premium collections is nature. We reproduce each vein, peculiarity and image in porcelain tile. This transformation involves the natural print by means of modern design application method and special inks.

**Care** Due to an antibacterial surface that is 99% resistant to the most common bacteria, the brand takes care of you and your house, preserving its features during the whole service life.

# ВНИМАНИЮ ПОТРЕБИТЕЛЕЙ

## РЕКОМЕНДАЦИИ ПО УХОДУ CLEANING

### Очистка керамогранита от загрязнений во время отделочных работ

#### ЦЕМЕНТНЫЙ КЛЕЙ

Для удаления остатков цементного клея используют специализированные высококонцентрированные очистители на основе ингибированных кислот (с замедленной химической реакцией) с добавлением специальных чистящих веществ. Такие очистители также подойдут для борьбы с другими неорганическими загрязнениями — пятнами солевых растворов, извести, затирки — и следами выцветания. Они безопасны для человека, а их использование позволяет повысить производительность плиточных работ: очистители с ингибированными кислотами легко наносятся и при этом не повреждают саму плитку или шовную затирку.

Перед применением очистителя следует опробовать его действие на небольшом участке пола. После удаления пятен необходимо произвести окончательную очистку нейтральным моющим средством (рН 7) или щелочным раствором.

Внимание! Для химической чистки не рекомендуется использовать неорганические кислоты — серную, соляную и др., поскольку все действия с ними требуют соблюдения повышенных мер безопасности.

#### КЛЕЙ И ЗАТИРКА НА ЭПОКСИДНОЙ ОСНОВЕ

Для устранения этих загрязнений применяют специализированные составы на щелочной основе. Их используют как для очистки больших участков пола, так и для удаления локальных пятен.

#### ВОДОЭМУЛЬСИОННАЯ КРАСКА И ПОБЕЛКА

Брызги и подтеки водоэмульсионной краски удаляют при помощи воды. Пятна побелки также устраняют водой, но в несколько приемов. Испачканную поверхность несколько раз моют, каждый раз меняя воду. Особо загрязненные участки затем протирают губкой или салфеткой, смоченной бытовым моющим средством. В конце поверхность снова промывают чистой водой.

## TO THE CONSUMERS ATTENTION

### Cleaning of porcelain stoneware from pollution during finishing works

#### CEMENT GLUE

To remove the residues of cement glue, specialized highly concentrated purifiers based on inhibited acids (with a delayed chemical reaction) with the addition of special cleaning agents are used. Such cleaners are also suitable for combating other inorganic contaminants: spots of salt liquors, lime, grout and fade traces. They are safe for humans, and their use increases the productivity of tile works — cleaners with inhibited acids are easy to apply and do not damage the tile or grout itself.

Before using the cleaner, it is recommended to test its effect on a small section of the floor. After removing the stains, the final cleaning must be carried out with a neutral detergent (pH 7) or alkaline solution.

Note! For chemical cleaning, It is not recommended to use inorganic acids — sulfuric, hydrochloric, etc because handling them requires compliance with increased security measures.

#### GLUE AND EPOXY-BASED GROUT

To eliminate these contaminants, specialty formulations are used on an alkaline basis. They are used both for cleaning large areas of the floor and for removing local spots.

#### WATER-BASED PAINT AND WHITEWASH

Spray and streaks of water-based paint are removed with water. Stains of whitewash are also eliminated with water — but in several steps. The soiled surface is washed several times, changing water every time. Particularly contaminated areas are then wiped with a sponge or a napkin, moistened with household cleaning agents. At the end, the surface is washed again with clean water.

## РЕКОМЕНДАЦИИ ПО УХОДУ ЗА ПОЛИРОВАННЫМ КЕРАМОГРАНИТОМ

Чтобы сохранить первозданный блеск полированного керамогранита, необходимо исключить контакт абразивных веществ с его поверхностью. Для этого следует своевременно удалять с пола песок и содержащую его уличную грязь. Во входных группах желательно стелить на пол специальные коврики, которые будут собирать песок. При очистке пола, облицованного полированным керамогранитом, категорически нельзя использовать абразивосодержащие моющие средства, а также наждачную бумагу, щетки с металлическим ворсом, стальные шпатели, скребки и т. д.

Для защиты поверхности пола от царапин хорошо подойдут воско-содержащие средства. Их наносят на керамогранит мягким валиком, а затем для достижения максимального эффекта втирают ротормными машинами.

Надежную защиту пола от пятен обеспечат водоотталкивающие (гидрофобные) составы, которые также нужно втирать в поверхность плитки.

Восстановление потускневшей со временем поверхности полированного керамогранита производят с помощью специальных составов для полировки и полировальных машин. На полировальные машины устанавливают соответствующие ПАДы и обрабатывают ими поверхность пола. Для достижения наилучшего результата по восстановлению поверхности полированного керамогранита перед использованием ПАДа плитку посыпают специальным полировочным порошком.

## POLISHED PORCELAIN STONEWARE MAINTENANCE RECOMMENDATIONS

Wax-containing products are used to protect the surface of the floor from scratches. They are applied to porcelain stoneware with a soft roller, and then, to achieve maximum effect, are rubbed into with rotary machines.

A reliable protection of the floor from stains will be provided by water repellent (hydrophobic) compounds, which also need to be rubbed into the surface of the tile. Restoration of the polished porcelain surface stained with time is made with the help of special compositions for polishing and by means of polishing machines. Polishing machines have appropriate surface-active additives preinstalled to treat the floor surface with them. To achieve the best result for the restoration of the polished porcelain stoneware surface, before using the surface-active additives, the tile is sprinkled with a special polishing powder.

	пиво beer	кофе coffee	известь lime scale	смола resin	цемент cement	воск свечи candle wax	кока-кола coca cola	клей glue	мороженое ice cream	жевательная резинка chewing gum	маркер marker	чернила ink	шариковая ручка pen	ржавчина rust	кровь blood	сигареты cigarettes	лак для ногтей nail varnish	краска wall paint	вино wine
<b>растворители solvents</b>				■		■		■		■	■	■	■				■	■	
<b>кислоты acids</b>			■		■									■		■			
<b>щелочные растворители alkali</b>	■	■					■		■	■		■	■		■				■

# ВНИМАНИЮ ПОТРЕБИТЕЛЕЙ

## TO THE CONSUMERS ATTENTION

### РЕКОМЕНДАЦИИ ПО РАБОТЕ С КРУПНЫМ ФОРМАТОМ

#### LARGE FORMAT RECOMMENDATIONS

Крупноформатный керамогранит — материал, который широко применяется для отделки общественных и частных интерьеров. Крупноформатными считаются плиты, размеры которых свыше 80 см по ширине и более 120 см по длине. Работа с керамическим гранитом такого формата имеет множество нюансов, поэтому мы рекомендуем поручить данную работу опытной бригаде монтажников, состоящей минимум из двух человек. В краткой инструкции, приведенной ниже, вы найдете основные рекомендации, которые позволят максимально эффективно выполнить все этапы работ с крупным форматом.

Large format porcelain stoneware is a material that is widely used for decoration of public and private interiors. Large-format tiles are considered, the dimensions of which are more than 80 cm in width and more than 120 cm in length. Working with porcelain tile of this format has many nuances, therefore we recommend entrusting this work to an experienced team of installers, consisting of at least two people. In the brief instructions below, you will find basic recommendations that will allow you to perform all stages of work with a large format as efficiently as possible.

Для работы рекомендуем использовать следующие инструменты:

We recommend using the following tools for work:



- Стол для резки с возможностью фиксации материала при резке.
- Cutting table with the possibility of fixing the material during cutting.



- Присоски для переноски — облегчают процесс работы и переноски плит с размером до 160 см.
- Suction cups for carrying — facilitate the process of work and carrying plates up to 160 cm in size.



- Электрический резак с алмазным диском обязателен для плит толщиной свыше 7 мм.
- An electric cutter with a diamond blade is required for tiles over 7 mm thick.



- Рамная система с присосками для переноски плиты (рекомендовано для плит форматом от 160 см) позволяет избежать деформации плиты, образования микротрещин, которые потом могут привести к ее разрушению.
- Frame system with suction cups for carrying the slab (recommended for tiles with a format from 160 cm) avoids deformation of the tile, the formation of microcracks which can then lead to its destruction.



- Специальные алмазные диски для обработки торцов позволяют получить прямой или радиусный угол торцевой части плиты.
- Special diamond disks for end-face processing enable to obtain a straight or radius angle of the end part of the plate.



- Регулирующее устройство поможет точно установить положение плиты на основании.
- An adjusting device that will help you to accurately position the tile on the base.



- Набор алмазных коронок и сверл для сверления отверстий.
- A set of diamond core bits and drills for drilling holes.



- Система выравнивания плиты винтового типа (СВП) позволяет осуществить тонкую регулировку положения плиты керамогранита на основании. Рекомендуется устанавливать при приклейке через каждые 60 см.
- The screw-type slab alignment system (SVP) allows fine adjustment of the position of the porcelain stoneware on the base. It is recommended to install it every 60 cm when glueing.



- Электромеханическое устройство вибрационного типа, позволяющее равномерно распределить клей между поверхностью плиты и основанием.
- Vibrating electromechanical device, allowing to evenly distribute the adhesive between the surface of the board and the base.

# ВНИМАНИЮ ПОТРЕБИТЕЛЕЙ

## ОБЩИЕ РЕКОМЕНДАЦИИ ПО УКЛАДКЕ КЕРАМОГРАНИТА

Перед началом работы рекомендуем убедиться, что имеющийся материал соответствует требованиям по количеству, тону и калибру. Рекомендуем укладку с привлечением квалифицированной бригады укладчиков.

### Требования к основанию

#### Чистое

Без следов любых загрязнений и пыли

#### Температура

Температура поверхности должна быть от 5 до 30 °C

#### Сухое

Рекомендуем осуществлять монтаж на цементные бесшовные полы, стяжки и штукатурки, выдержанные не менее 28 дней. Остаточная влажность цементного основания — менее 3%, гипсовых и ангидридных — 0,5%

#### Ровное и гладкое

Отклонение при измерении плоскостности двухметровой рейкой не должно превышать 2 мм. Перед укладкой керамогранита основание необходимо обработать специальным грунтовочным составом. Для укладки керамогранита следует внимательно отнестись к выбору клеевых смесей, тип которых зависит от места укладки (наружная или внутри помещения), а также от формата монтируемой плиты керамогранита

### ВАЖНО!

1. Рекомендуем укладывать керамогранит с шириной шва между плитками не менее 3 мм. Ширина швов зависит от климатических условий и размера плиты. Как правило, при напольной укладке керамогранита ширина швов должна быть от 3 до 8 мм. Укладка крупноформатного керамогранита без швов (встык) не допускается.

2. Приступать к затирке швов следует только после полного высыхания клеевого состава.

3. Очистку керамогранита после укладки необходимо выполнять в конце каждого рабочего дня при помощи чистой воды и поролоновой губки.

# TO THE CONSUMERS ATTENTION

## GENERAL RECOMMENDATIONS FOR LAYING PORCELAIN STONEWARE

Before starting work, we recommend that you make sure that the available material meets the requirements for quantity, tone and size. We recommend laying with a qualified team of stackers.

### Base requirements

#### Clean

Free from any traces of dirt and dust

#### Temperature

The surface temperature should be between 5 and 30 °C

#### Dry

We recommend to carry out installation on cement screed floors, screeds and plasters, cured for at least 28 days. Residual moisture content of the cement base is less than 3%, gypsum and anhydrite substrates — 0,5%

#### Flat and smooth

The deviation when measuring flat with a two-meter rod should not exceed 2 mm. Before laying porcelain stoneware, the base must be treated with a special primer. For laying porcelain stoneware, you should carefully consider the choice of adhesive mixtures, the type of which depends on the place of installation (outdoor or indoors), as well as on the format of the mounted porcelain stoneware

### ATTENTION!

1. We recommend laying porcelain stoneware with a joint width of at least 3 mm between the tiles. The width of the joints depends on the climatic conditions and the size of the board. As a rule, when flooring porcelain stoneware, the joint width should be between 3 and 8 mm. Laying of large-format porcelain stoneware without seams (end-to-end) is not allowed.

2. Start grouting only after complete drying of the adhesive.

3. Cleaning of porcelain stoneware after installation must be carried out at the end of each working day with clean water and a foam sponge.

### Рекомендации по укладке

#### В комплект системы выравнивания пола входят:

The floor leveling  
system set includes:



зажим clamp



клин wedge



1 Нанесите клеевой раствор и уложите при помощи уровня первую плитку. Установите по два зажима на каждой стороне плитки, отступив от ее края около 50 мм.

Apply adhesive solution and lay the first tile with a level. Set two clamps on each side of the tile, stepping back from the edge about 50 mm.

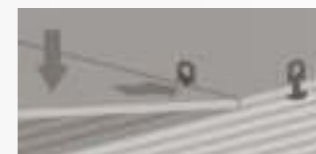

2 Уложите следующую плитку.

Put the next tile.



3 Вставьте клин между плитками и верхней частью зажима. Зафиксируйте клин так, чтобы его нижняя часть максимально плотно прилегала к плиткам, добившись выравнивания плиток в плоскости.

Put a wedge between the tiles and upper part of the clamp. Fix the wedge so that the bottom part fits snugly against the tiles, achieving alignment of the tiles in-plane.



4 После полного высыхания клеевого раствора для удаления клина ударьте по верхней части зажима вдоль шва. Нижняя часть зажима остается под плиткой.

Put a wedge between the tiles and upper part of the clamp. Fix the wedge so that the bottom part fits snugly against the tiles, achieving alignment of the tiles in-plane.

5 Удалите пластиковые детали СВП и приступите к затирке швов, используя цветные составы на цементной или эпоксидной основе.

Remove the plastic parts of the SVP and start grouting using colored compounds based on cement or epoxy.



6 После завершения затирки швов очистите поверхность керамогранита с помощью чистой воды или специальных чистящих средств.

After finishing grouting clean the porcelain stoneware surface with clean water or special cleaning agents.



# ТЕХНИЧЕСКАЯ ИНФОРМАЦИЯ

технические характеристики и международные стандарты  
technical data and international standards

показатель	международные стандарты (EU, USA)		международный стандарт (AM, BY, KG, RU, TJ, UZ)	средние показатели ESTIMA®
	EN 14411 EU	ANSI A 137.1 USA	ГОСТ 13996-2019	
technical data	international standards			ESTIMA® average indexes
 соответствие размеров сторон size characteristics	±0,6 % (±2 mm)	±0,5 % (±2 mm)	±0,6 % (±2 mm)	±0,08 % (±0,5 mm)
 толщина thickness	±5 % (±0,5 mm)	0–1,02 mm	±5 % (±0,5 mm)	±2,5 % (±0,2 mm)
 линейность (кривизна грани) straightness of sides	±0,5 % (±1,5 mm)	—	±0,5 % (±1,5 mm)	±0,1 % (±0,6 mm)
 трапецидальность (косоугольность) rectangularity	±0,5 % (±2 mm)	±0,25 % (±0,8 mm)	±0,5 % (±2 mm)	±0,13 % (±0,8 mm)
 кривизна поверхности surface flatness	±0,5 % (±2 mm)	±0,4 % (±1,8 mm)	±0,5 % (±2 mm)	+0,2 % (+1,1 mm); –0,1 % (–0,8 mm)
 водопоглощение (неглазурованный керамогранит) water absorption (unglazed)	≤0,5 %	≤0,5 %	≤0,5 %	≤0,1 %
 водопоглощение (глазурованный керамогранит) water absorption (glazed)	≤0,5 %	≤0,5 %	≤0,5 %	≤0,2 %
 разрушающая нагрузка breaking strength	≥1300 Н	не нормируется not standardized	≥1300 Н	≥1300 Н
 предел прочности при изгибе flexion resistance	≥35 MPa	≥250 Lbs	≥35 MPa	≥40 MPa
 износостойкость, мм³ (неглазурованный керамогранит) abrasion resistance, mm³ (unglazed)	≤175 mm³	не нормируется not standardized	≤175 mm³	≤170 mm³
 износостойкость, мм³ (глазурованный керамогранит) abrasion resistance, mm³ (glazed)	По заявлению производителя according to the producer	По заявлению производителя according to the producer	По заявлению производителя according to the producer	≥3 класс ≥3 class
 морозостойкость, циклов frost resistance, cycles	≥100	По заявлению производителя according to the producer	≥100	≥200
химическая стойкость: chemical resistance:				
 устойчивость к кислотам и щелочам низкой концентрации resistance to acids and alkalis of low concentration	Класс по заявлению производителя class according to the producer	Класс по заявлению производителя class according to the producer	≥класс C ≥class C	≥класс A ≥class A
 устойчивость к бытовым химикатам и добавкам для водоподготовки бассейнов resistance to household chemicals and pool water additives	≥класс B ≥class B	Класс по заявлению производителя class according to the producer	≥класс B ≥class B	≥класс A ≥class A
 устойчивость к загрязнениям (глазурованный керамогранит) stain resistance (glazed)	≥3 класс ≥3 class	Класс по заявлению производителя class according to the producer	Класс по заявлению производителя class according to the producer	5 класс 5 class
 устойчивость к загрязнениям (неглазурованный керамогранит) stain resistance (unglazed)	Класс по заявлению производителя class according to the producer	Класс по заявлению производителя class according to the producer	Класс по заявлению производителя class according to the producer	≥4 класс ≥4 class

# TECHNICAL DATA

таблица калибров  
table of calibers

	300 × 300 × 8 мм 300 × 300 × 12 мм	600 × 600 × 10 мм	600 × 1200 × 10 мм		194 × 1200 × 10 мм	
	300 × 300 × 8 мм 300 × 300 × 12 мм	600 × 600 × 10 мм	600 × 1200 × 10 мм		194 × 1200 × 10 мм	
<b>E</b>	294,5/295,5	591,2/592,8	591,2/592,8	1191,2/1192,8		
<b>D</b>	295,5/296,5					
<b>C</b>	296,5/297,5	594,4/596,0	594,4/596,0	1194,4/1196,0	188,5/189,5	1194,4/1196,0
<b>B</b>	297,5/298,5					
<b>A</b>	298,5/299,5					
<b>0</b>	299,5/300,5	599,2/600,8	599,2/600,8	1199,2/1200,8	193,5/194,5	1199,2/1200,8
<b>1</b>	300,5/301,5		600,8/602,4	1200,8/1202,4		
<b>2</b>	301,5/302,5					
<b>3</b>	302,5/303,5					
<b>4</b>	303,5/304,5					
<b>5</b>	304,5/305,5					

	800 × 800 × 11 мм	800 × 1600 × 11 мм	
	800 × 800 × 11 мм	800 × 1600 × 11 мм	
<b>E</b>	791,2/792,8	791,2/792,8	1591,2/1592,8
<b>C</b>	794,4/796,0	794,4/796,0	1594,4/1596,0
<b>0</b>	799,2/800,8	799,2/800,8	1599,2/1600,8

## ESTIMA City

	405 × 405 × 8 мм	146 × 600 × 8 мм		306 × 609 × 8 мм	
	405 × 405 × 8 мм	146 × 600 × 8 мм		306 × 609 × 8 мм	
<b>C</b>		140,0/141,0	594,4/596,0		
<b>B</b>	402,5/403,5			302,5/303,9	605,5/606,9
<b>A</b>	403,5/404,5			303,9/305,3	606,9/608,3
<b>0</b>	404,5/405,5	145,0/146,0	599,2/600,8	305,3/306,7	608,3/609,7
<b>1</b>	405,5/406,5			306,7/308,1	609,7/611,1
<b>2</b>	406,5/407,5			308,1/309,5	611,1/612,5
<b>3</b>	407,5/408,5				

# ТЕХНИЧЕСКАЯ ИНФОРМАЦИЯ

упаковка и вес package and weight

поверхность surface

● неполированный natural  
● полированный polished

● ректифицированный rectified

○ неректифицированный non-rectified

		формат, см (дюйм) size, cm (in)					
		30 × 30 12 × 12	60 × 60 24 × 24	19,4 × 120 7,8 × 48			
		ректификация rectification					
		○	●				
		толщина, мм (дюйм) thickness, cm (in)					
		12 0,47	8 0,31	10 0,39			
		поверхность surface					
		●	●	●	●	●	
Количество Quantity	коробка box	шт. pcs	11	17	4	4	7
		м² m²	0,99	1,53	1,44	1,44	1,63
		фут² ft²	10,66	16,47	15,5	15,5	17,55
	палета pallet	кор. box	40	40	30	30	30
		м² m²	39,6	61,2	43,2	43,2	48,9
		фут² ft²	426	659	465	465	526
Вес Weight	1 м² 1 m²	кг kg	17,2	23,8	23,8	23,4	
		фунт lbs	38,0	52,5	52,4	51,7	
	коробка box	кг kg	26,4	34,3	34,2	38,2	
		фунт lbs	58,1	75,5	75,5	84,2	
	палета pallet	кг kg	1 054	1 028	1 027	1 146	
		фунт lbs	2 324	2 266	2 264	2 526	
Вес Weight	1 м² 1 m²	кг kg	27,0	17,9	23,1	21,5	25,2
		фунт lbs	59,6	39,5	50,9	47,4	55,5
	коробка box	кг kg	26,8	27,4	33,3	31,0	41,0
		фунт lbs	59,0	60,4	73,3	68,3	90,4
	палета pallet	кг kg	1 071	1 096	998	929	1 230
		фунт lbs	2 361	2 416	2 200	2 048	2 712

# TECHNICAL DATA

## ESTIMA City

		60 × 120 24 × 48	80 × 80 32 × 32	80 × 160 32 × 64	40,5 × 40,5 16 × 16	30,6 × 60,9 12 × 24	14,6 × 60 6 × 24
		●		●		○	●
		10 0,39		11 0,43		8 0,31	
		●	●	●	●	●	●
2	2	2	1	11	8	15	
1,44	1,44	1,28	1,28	1,804	1,488	1,31	
15,5	15,5	13,78	13,78	19,42	16,02	14,21	
32	32	35	36	24	40	40	
46,08	46,08	44,8	46,08	43,296	59,52	52,4	
419	419	482	496	466	641	564	
24,0	24,5	25,7	26,0	17,7	18,0	18,5	
53,0	53,9	56,6	57,4	39,0	39,7	40,9	
34,6	35,2	32,9	33,3	31,9	26,8	24,3	
76,3	77,6	72,4	73,5	70,4	59,1	53,5	
1 109	1 129	1 150	1 200	766	1 073	971	
2 059	2 096	2 535	2 646	1 689	2 366	2 141	
23,5	23,5	25,7	26,0				
51,8	51,8	56,6	57,4				
33,8	33,8	32,9	33,3				
74,6	74,6	72,4	73,5				
1 086	914	1 150	1 200				
2 015	2 015	2 535	2 646				

## МАТРИЦА

## ESTIMA

		формат, см (дюйм) size, cm (in)			
		60 × 60 24 × 24	60 × 120 24 × 48	80 × 80 32 × 32	80 × 160 32 × 64
		толщина, мм (дюйм) thickness, cm (in)			
		10 0,39		11 0,43	
		поверхность surface			
МРАМОР MARBLE	BERNINI	BR 01 pearl	●●	●	●
		BR 02 beige	●●	●	●
		BR 03 grey	●●	●	●
		BR 04 dark brown	●●	●	●
	IDEAL	ID 01 white	●●	●	●
	MONTIS	MN 01 white	●●	●	●
	VISION	VS 01 white	●●	●	●
		VS 02 grey	●●	●	●
		VS 03 black	●	●	●
	КАМЕНЬ STONE	GABBRO	GB 01 white	●	●
GB 02 grey			●	●	●
GB 03 anthracite			●	●	●
GB 04 brown			●	●	●
GOBI		GO 01 beige	●	●	
		GO 02 dark beige	●	●	
		GO 03 brown grey	●	●	

поверхность surface

● неполированный natural

● полированный polished

КАМЕНЬ  
STONE

		формат, см (дюйм) size, cm (in)			
		60 × 60 24 × 24	60 × 120 24 × 48	80 × 80 32 × 32	80 × 160 32 × 64
		толщина, мм (дюйм) thickness, cm (in)			
		10 0,39		11 0,43	
		поверхность surface			
КАМЕНЬ STONE	TERRA	TE 00 white	●	●	●
		TE 01 beige	●	●	●
		TE 02 grey	●	●	●
		TE 03 anthracite	●	●	●
	TE 04 black	●	●	●	
	TOTTORI	TT 01 beige	●	●	
		TT 02 dark beige	●	●	
	TRAMONTANA	TN 00 ivory	●	●	
		TN 01 grey	●	●	
		TN 02 anthracite	●	●	
		TN 03 multicolor	●	●	

# МАТРИЦА

## ESTIMA

формат, см (дюйм) size, cm (in)	
19,4 × 120 7,8 × 48	
толщина, мм (дюйм) thickness, cm (in)	
10 0,39	
поверхность surface	
ДЕРЕВО WOOD	ARTWOOD
	BRIGANTINA
CLASSIC WOOD	SOFT WOOD

# MATRIX

поверхность surface  
 ● неполированный natural  
 ● полированный polished

## ЦЕМЕНТ CEMENT

формат, см (дюйм) size, cm (in)						
30 × 30 12 × 12	60 × 60 24 × 24	60 × 120 24 × 48	80 × 80 32 × 32	80 × 160 32 × 64		
толщина, мм (дюйм) thickness, cm (in)						
8 0,31	10 0,39		11 0,43			
поверхность surface						
CAVE	CA 00 white	●	●	●		
	CA 01 grey	●	●	●		
	CA 03 brown	●	●	●		
	CA 04 dark grey	●	●	●		
	CA 05 anthracite	●	●	●		
LOFT	LF 00 white	●	●	●	●	●
	LF 01 grey	●	●	●	●	●
	LF 02 dark grey	●	●	●	●	●
	LF 03 moka	●	●	●	●	●
	LF 04 graphite	●	●	●	●	●
LUNA	LN 00 white		●	●	●	●
	LN 01 beige		●	●	●	●
	LN 02 grey		●	●	●	●
	LN 03 anthracite		●	●	●	●
	LN 04 black		●	●	●	●
TRAFFIC	TF 01 grey		●	●	●	●
	TF 03 dark grey		●	●	●	●

# МАТРИЦА

## ESTIMA

		формат, см (дюйм) size, cm (in)				
		30 × 30 12 × 12	60 × 60 24 × 24	60 × 120 24 × 48	80 × 80 32 × 32	80 × 160 32 × 64
		толщина, мм (дюйм) thickness, cm (in)				
		8 0,31	10 0,39		11 0,43	
		поверхность surface				
ДИЗАЙН DESIGN	AGLOMERAT	AG 21 light grey	●	●		
		AG 22 light beige	●	●		
		AG 23 dark grey	●	●		
	COSMOS	CM 00 white	●	●	●	
		CM 01 grey	●	●	●	
		CM 02 beige	●	●	●	
		CM d01 diagonal grey	●			
		CM d02 diagonal beige	●			
		CM d03 patchwork	●			
	FUSION	FS 02 brown	●	●	●	●
КОММЕРЧЕСКИЙ COMMERCIAL	RAINBOW	RW 01 ivory	●	●	●	●
		RW 03 light grey	●	●	●	●
		RW 033 dark grey	●	●	●	●
		RW 034 anthracite	●	●	●	●
		RW 041 light brown	●	●		
		RW 06 green	●			
		RW 09 dark blue	●			
		RW 10 black	●	●	●	
RW 15 beige	●	●				

поверхность surface  
 ● неполированный natural  
 ● полированный polished

# MATRIX

## КОММЕРЧЕСКИЙ COMMERCIAL

### YOUR COLOR

		формат, см (дюйм) size, cm (in)				
		30 × 30 12 × 12	60 × 60 24 × 24	60 × 120 24 × 48	80 × 80 32 × 32	80 × 160 32 × 64
		толщина, мм (дюйм) thickness, cm (in)				
		8 0,31	10 0,39		11 0,43	
		поверхность surface				
КОММЕРЧЕСКИЙ COMMERCIAL	STANDARD	YC	●	●	●	●
			●		●	●
			●			
			●	●		
		ST 01 pearl	●			
		ST 02 light beige	●			
		ST 03 brown grey	●			
		ST 10 black	●			
		ST 011 dark grey	●			
		ST 17 beige	●	●	●	

формат, см (дюйм) size, cm (in)	
	30 × 30 12 × 12
толщина, мм (дюйм) thickness, cm (in)	
	12 0,47
поверхность surface	

## КОММЕРЧЕСКИЙ COMMERCIAL

### TECHNICA STANDARD

ST 101 pearl	●
--------------	---

# МАТРИЦА

ESTIMA BY AMETIS

# MATRIX

		формат, см (дюйм) size, cm (in)				
		60 × 60 24 × 24	60 × 120 24 × 48	80 × 80 32 × 32	80 × 160 32 × 64	
		толщина, мм (дюйм) thickness, cm (in)				
		10 0,39		11 0,43		
		поверхность surface				
МРАМОР MARBLE	MARMULLA	MA 00 ivory	●●	●●	●	●
		MA 01 grey	●●	●●	●	●
		MA 02 light beige	●●	●●	●	●
	SUPREME	SM 01 platinum	●●	●●	●	●
		SM 02 gold	●●	●●	●	●
		SM 03 ferrum	●●	●●	●	●
КАМЕНЬ STONE	KAILAS	KA 00 ivory	●	●	●	●
		KA 01 grey	●	●	●	●
		KA 02 light beige	●	●	●	●
		KA 03 light brown	●	●	●	●
	OCEANMIST	OM 01 light grey		●●	●	●
		OM 02 beige		●●	●	●
OM 03 brown			●●	●	●	
ЦЕМЕНТ CEMENT	MAGMAS	MM 00 ivory		●	●	●
		MM 01 beige		●	●	●
		MM 02 grey		●	●	●
	SPECTRUM	SR 00 milky white	●	●	●	●
		SR 01 grey	●	●	●	●
		SR 02 blue	●	●		

поверхность surface  
 ● неполированный natural  
 ● полированный polished

## ЦЕМЕНТ CEMENT

SPECTRUM

		формат, см (дюйм) size, cm (in)				
		60 × 60 24 × 24	60 × 120 24 × 48	80 × 80 32 × 32	80 × 160 32 × 64	
		толщина, мм (дюйм) thickness, cm (in)				
		10 0,39		11 0,43		
		поверхность surface				
ДИЗАЙН DESIGN	ARTI	SR 03 sky blue	●	●		
		SR 04 yellow	●	●		
		SR 05 salmon	●	●		
		SR 06 graphite	●	●	●	●
		SR 07 chocolate	●	●	●	●
		SR d10 leaves decor		●		
		SR d20 zig-zag decor		●		
		SR d30 stripes decor		●		
		AT 01 grey	●	●	●	●
AT 02 multicolour	●	●	●	●		

## ДЕРЕВО WOOD

DANTREE

		формат, см (дюйм) size, cm (in)				
		19,4 × 120 7,8 × 48				
		толщина, мм (дюйм) thickness, cm (in)				
		10 0,39				
		поверхность surface				
DANTREE	SELECTION	DA 00 light grey	●			
		DA 01 light beige	●			
		DA 02 rusty beige	●			
	SELECTION	SI 01 oak	●			
		SI 02 eucalyptus	●			
		SI 03 eucalyptus	●			
		SI 04 walnut	●			

## МАТРИЦА

## ESTIMA CITY

		формат, см (дюйм) size, cm (in)			
		40,5 × 40,5 16 × 16	30,6 × 60,9 12 × 24	14,6 × 60 6 × 24	
		толщина, мм (дюйм) thickness, cm (in)			
		8 0,31			
		поверхность surface			
МРАМОР MARBLE	MELODY	MO 01 white	●	●	
		MO 02 gold	●	●	
		MO 03 grey	●	●	
		MO 05 creamy	●	●	
		MO 06 moka	●	●	
		MO 07 grey	●	●	
		MO 08 light brown	●	●	
		КАМЕНЬ STONE	NEWPORT	NP 01 light grey	●
NP 02 beige	●			●	
NP 03 moka	●			●	
RAGTIME	RG 01 white grey		●	●	
	RG 02 beige		●	●	
	RG 03 grey		●	●	
	RG 04 dark beige		●	●	
ROCK	RC 01 grey beige		●	●	
	RC 02 white		●		
	RC 03 coal		●		

поверхность surface

● неполированный natural

● полированный polished

ДЕРЕВО  
WOODЦЕМЕНТ  
CEMENTДИЗАЙН  
DESIGN

		формат, см (дюйм) size, cm (in)				
		40,5 × 40,5 16 × 16	30,6 × 60,9 12 × 24	14,6 × 60 6 × 24		
		толщина, мм (дюйм) thickness, cm (in)				
		8 0,31				
		поверхность surface				
ДЕРЕВО WOOD	BRIGANTINA	BG 00 decape			●	
		BG 01 oak			●	
		BG 03 aged oak			●	
		BG 05 wenge			●	
	DREAM WOOD	DW 01 creamy		●	●	
		DW 02 latte		●	●	
	ЦЕМЕНТ CEMENT	UNDERGROUND	UN 01 grey	●	●	
			UN 02 tortora	●	●	
UN 03 dark grey			●	●		
ДИЗАЙН DESIGN	ART	AR 01 patchwork	●			
	JASPER	JP 01 light grey	●	●		
		JP 02 light beige	●	●		
		JP 03 dark grey	●	●		
	SOLO	SO 01 white grey	●			

# ТЕХНИЧЕСКАЯ ИНФОРМАЦИЯ

## TECHNICAL DATA

показатели противоскольжения\* slip resistance

\* для неполированных поверхностей.  
For natural surfaces

норма для общественных зданий не менее 0,41  
public buildings standard is not less than 0,41

коллекции collections	коэффициент трения coefficient of friction		>0,42
	R9	R10	
AGLOMERAT	■		■
ARTWOOD	■		■
BERNINI непол./ nat.	■		■
BRIGANTINA	■		■
CAVE	■		■
CLASSIC WOOD		■	■
COSMOS	■		■
FUSION	■		■
GABBRO	■		■
GOBI	■		■
IDEAL	■		■
LOFT	■		■
LUNA	■		■
MONTIS	■		■
RAINBOW	■		■
STANDARD	■		■
SOFT WOOD	■		■
TERRA	■		■
TOTTORI	■		■
TRAFFIC	■		■
TRAMONTANA	■		■
VISION	■		■

ESTIMA by AMETIS

коллекции collections	R9	R10	>0,42
DAINTREE	■		■
KAILAS	■		■
MAGMAS	■		■
MARMULLA	■		■
OCEANMIST	■		■
SELECTION	■		■
SPECTRUM		■	■
SUPREME	■		■

ESTIMA CITY

коллекции collections	R9	>0,42
DREAM WOOD	■	■
JASPER	■	■
MELODY	■	■
NEWPORT	■	■
RAGTIME	■	■
ROCK	■	■
SOLO	■	■
UNDERGROUND	■	■

НОРМЫ standards

### DIN 51097

для хождения босыми ногами во влажных зонах  
for walking barefoot on wet surfaces

- A** Раздевалки, зоны хождения босых людей  
Changing rooms, barefoot walking areas
- B** Душевые, бортики бассейнов и т. п.  
Showers, pool sides, etc.
- C** Бортики бассейнов с уклоном, подводные лестницы  
Sides of swimming pools with a slope, underwater stairs

### DIN 51130

для хождения в рабочей обуви  
for walking in working shoes

- R9** Помещения входной зоны, лестницы, раздевалки  
Entrance zone, stairs, changing rooms
- R10** Склады, гаражи, уличные зоны под навесом  
Warehouses, garages, outdoor areas under a canopy
- R11** Помещения для производства: сыроварни, холодильные камеры, прачечные и т. д.  
Production facilities — cheese dairies, cold stores, laundries, etc.

### ANSI A137.1

динамический коэффициент трения  
Wet Dynamic Coefficient of Friction (DCOF)

# СЕРТИФИКАЦИЯ

## CERTIFICATION



Продукция сертифицирована на соответствие требованиям ГОСТ 13996-2019 (добровольная сертификация).

All products are certified according to GOST 13996-2019 requirements (voluntary certification).



Продукция сертифицирована на соответствие «Техническому регламенту о требованиях пожарной безопасности» (обязательная сертификация, класс пожарной опасности материала КМ 0, негорючие (НГ)).

All products are certified according to "Technical Regulations for Fire Safety requirements" (mandatory certification, material fire hazard class KM 0, incombustible).

Выпускаемая продукция сертифицирована по системе сертификации Таможенного союза, подтверждающей соответствие качества выпускаемой продукции нормативным требованиям.

All products are certified according to the certification of the Customs Union, which confirms that the quality of the products conforms to the standards and requirements of the Russian Federation.

Продукция имеет техническое свидетельство Минстроя России, подтверждающее пригодность применения керамического гранита <sup>TM</sup> ESTIMA® в качестве облицовочных элементов и конструкций навесных фасадных систем.

The Technical Approval (TA) issued by the Ministry of Construction of the Russian Federation confirms the suitability of <sup>TM</sup> ESTIMA® porcelain tiles as facing materials and structures of ventilated facade systems.



Продукция <sup>TM</sup> ESTIMA® также прошла проверку на соответствие американским стандартам TCNA и евросертификации (EC).

<sup>TM</sup> ESTIMA® products comply with the American standards TCNA and European certification (EC).



17  
001CPR-DOP 2017  
EN 14411:2012

dry pressed ceramic floor and wall tiles  
absorption E<sub>s</sub> ≤ 0,5% for internal and external floorings and wall



# КОНТАКТЫ

# CONTACTS

## РОССИЯ RUSSIA

### ЦЕНТРАЛЬНЫЙ ОФИС HEAD OFFICE

**Москва** Moscow  
+7 (495) 775-60-40, Научный проезд, д. 14а,  
стр. 3 (шоурум)

### ПРОИЗВОДСТВО PRODUCTION

**Москва** Moscow  
+7 (495) 648-69-02, Московская обл.,  
г. Ногинск, ул. Бетонная, д. 1

**Самара** Samara  
+7 (846) 276-62-04, ул. Механиков, д. 20

### ДИСТРИБЬЮТОРЫ DISTRIBUTORS

### ПРЕДСТАВИТЕЛЬСТВА HEADQUARTERS

**Санкт-Петербург** Saint Petersburg  
+7 (812) 565-45-34

**Екатеринбург** Ekaterinburg  
+7 (912) 600-30-11

**Красноярск** Krasnoyarsk  
+7 (391) 229-80-76

**Новосибирск** Novosibirsk  
+7 (383) 347-77-74

**Омск** Omsk  
+7 (381) 221-84-02

**Ростов-на-Дону** Rostov-on-Don  
+7 (863) 219-58-28

**Краснодар** Krasnodar  
+7 (861) 234-06-03

**Пятигорск** Pyatigorsk  
+7 (8793) 38-91-12

**Волгоград** Volgograd  
+7 (8443) 38-56-09

**Казань** Kazan  
+7 (843) 202-21-27

**Самара** Samara  
+7 (846) 212-99-77

**Нижний Новгород** Nizhny Novgorod  
+7 (8312) 28-92-44

**Оренбург** Orenburg  
+7 (3532) 663-686

**Уфа** Ufa  
+7 (347) 200-05-50

### ФИРМЕННЫЕ САЛОНЫ «СТУДИЯ КЕРАМИКИ ESTIMA» SHOWROOMS

**Аксай** Aksai  
+7 (863) 320-05-42, пр. Аксайский, д. 21

**Белгород** Belgorod  
+7 (472) 220-50-89, ул. Белгородского Полка, д. 62

**Воронеж** Voronezh  
+7 (473) 300-32-74, ул. Хользунова, д. 38/10

**Екатеринбург** Ekaterinburg  
+7 (343) 287-66-44, ул. Малышева, д. 8,  
ИЦ «Архитектор», этаж 1, секция 103А

**Казань** Kazan  
+7 (843) 202-21-26, ул. Сибгата Хакима, д. 51

**Краснодар** Krasnodar  
+7 (861) 205-01-20, ул. Волжская, д. 41

**Красноярск** Krasnoyarsk  
+7 (391) 229-80-79, ул. Батурина, д. 40а

**Москва** Moscow  
+7 (499) 110-60-04, п. Московский, Киевское  
шоссе, 22-й км, домовл. 4, стр. 2, БЦ «Румянцево»,  
блок Г, цокольный этаж 1, вход 10, павильон 133;  
+7 (499) 110-60-40, ул. Кировоградская, д. 15,  
ТЦ «Гранд ЮГ», этаж 0, павильон Т 0.9.1/1;  
+7 (499) 110-04-06, ул. Пришвина, д. 26, ТЦ  
«Миллион мелочей», этаж 1, павильон А 17/1;  
+7 (499) 110-41-46, ш. Энтузиастов, д. 12, к. 2,  
ТЦ «Город», этаж 3;  
общий e-mail: salon-msk@estima.ru

**Нижний Новгород** Nizhny Novgorod  
+7 (831) 264-40-42, ул. Генкиной, д. 42/15



**Новосибирск** Novosibirsk  
+7 (383) 388-41-50, ул. Кирова, д. 29, этаж 1;  
+7 (383) 388-48-82, пл. Карла Маркса, 6/1,  
ТЦ «Калейдоскоп», этаж 2

**Омск** Omsk  
+7 (381) 221-84-02, ул. Декабристов, 130, оф. 62

**Оренбург** Orenburg  
+7 (353) 266-36-86, ул. Терешковой, д. 25

**Ростов-на-Дону** Rostov-on-Don  
+7 (863) 320-05-41, ул. Малиновского, д. 98/56

**Самара** Samara  
+7 (846) 212-99-22, ул. Ново-Садовая, д. 317а

**Санкт-Петербург** Saint Petersburg  
+7 (812) 565-45-34, пл. Красногвардейская, д. 3Е,  
помещение Е1 145;  
+7 (812) 565-45-34, пр. Ленинский, д. 140, лит Е,  
ТЦ «Загородный дом», этаж 3, секция 304

**Уфа** Ufa  
+7 (347) 200-09-09, ул. Комсомольская, д. 15

### ДИСКОНТ-ЦЕНТРЫ DISCOUNT STORE

**Москва** Moscow  
+7 (499) 302-01-32, Московская обл., г. Ногинск,  
ул. Бетонная, д. 1

**Санкт-Петербург** Saint Petersburg  
+7 (812) 565-45-36, пр. Волго-Донской, д. 1, стр. 4

**Самара** Samara  
+7 (846) 300-46-13, ул. Механиков, д. 20

## условные обозначения symbols



цифровая печать  
digital print



не впитывает влагу  
water-resistant



глазурованный  
glazed



морозостойкий  
frost-resistant



неглазурованный  
unglazed



легко моется  
easy to clean



цветная масса  
full-body colored



износостойкость  
wear-resistant



технология декорирования  
Estima Visual Reflection  
Estima Visual Reflection  
decoration technology



забота  
care



широкоформатный  
керамогранит  
large-size porcelain tile



перерождение  
transformation



строительный ассортимент  
керамогранита  
construction line of porcelain  
tiles

## вариативность оттенка shade variations



равномерная  
very uniform

V0



незначительная  
uniform

V1



средняя  
medium

V2



высокая  
moderate

V3



существенная  
substantial

V4

**ESTIMA**

Внимание: цвет печати  
в каталоге может  
незначительно отличаться  
от цвета керамогранита.

Attention: Print color in this  
catalogue may be different  
from the original tile.

© Copyright Estima 2024  
Подписано в печать: 02.2024

Дизайн: ХРОМ  
www.chromestudio.ru

